

# Inspiron 17/17R

## **Instrukcja użytkownika**

**Model komputera: Inspiron 3721/5721/3737/5737**

**Model wg normy: P17E**

**Typ wg normy: P17E001/P17E002**



# Uwagi, przestrogi i ostrzeżenia



**UWAGA:** Napis UWAGA wskazuje ważną informację, która pozwala lepiej wykorzystać posiadany komputer.



**PRZESTROGA:** Napis PRZESTROGA informuje o sytuacjach, w których postępowanie niezgodne z instrukcjami może doprowadzić do uszkodzenia sprzętu lub utraty danych.



**OSTRZEŻENIE:** Napis OSTRZEŻENIE informuje o sytuacjach, w których występuje ryzyko uszkodzenia sprzętu, obrażeń ciała lub śmierci.

-----  
© 2013 Dell Inc.

Znaki towarowe użyte w tekście: Dell™, logo DELL i Inspiron™ są znakami towarowymi firmy Dell Inc.; Microsoft®, Windows® i logo przycisku Start systemu Windows są znakami towarowymi lub zastrzeżonymi znakami towarowymi firmy Microsoft Corporation w Stanach Zjednoczonych i/lub w innych krajach; Bluetooth® jest zastrzeżonym znakiem towarowym firmy Bluetooth SIG, Inc. i jest wykorzystywany przez firmę Dell na podstawie licencji.

# Spis treści

<b>Przed przystąpieniem do serwisowania komputera</b> . . . . .	<b>9</b>
Przed rozpoczęciem pracy. . . . .	9
Zalecane narzędzia . . . . .	9
Instrukcje dotyczące bezpieczeństwa . . . . .	10
<b>Po zakończeniu serwisowania komputera</b> . . . . .	<b>11</b>
<b>Wymontowywanie akumulatora</b> . . . . .	<b>12</b>
Procedura . . . . .	12
<b>Instalowanie akumulatora</b> . . . . .	<b>13</b>
Procedura . . . . .	13
<b>Wymontowywanie napędu dysków optycznych</b> . . . . .	<b>14</b>
Przed wykonaniem procedury . . . . .	14
Procedura . . . . .	14
<b>Instalowanie napędu dysków optycznych</b> . . . . .	<b>16</b>
Procedura . . . . .	16
Po wykonaniu procedury . . . . .	16
<b>Wymontowywanie klawiatury</b> . . . . .	<b>17</b>
Przed wykonaniem procedury . . . . .	17
Procedura . . . . .	17
<b>Instalowanie klawiatury</b> . . . . .	<b>19</b>
Procedura . . . . .	19
Po wykonaniu procedury . . . . .	19
<b>Wymontowywanie pokrywy dolnej</b> . . . . .	<b>20</b>
Przed wykonaniem procedury . . . . .	20
Procedura . . . . .	20

<b>Instalowanie pokrywy dolnej</b> . . . . .	<b>21</b>
Procedura . . . . .	21
Po wykonaniu procedury . . . . .	21
<b>Wymontowywanie modułów pamięci</b> . . . . .	<b>22</b>
Przed wykonaniem procedury . . . . .	22
Procedura . . . . .	22
<b>Instalowanie modułów pamięci</b> . . . . .	<b>23</b>
Procedura . . . . .	23
Po wykonaniu procedury . . . . .	23
<b>Wymontowywanie dysku twardego</b> . . . . .	<b>24</b>
Przed wykonaniem procedury . . . . .	24
Procedura . . . . .	24
<b>Instalowanie dysku twardego</b> . . . . .	<b>26</b>
Procedura . . . . .	26
Po wykonaniu procedury . . . . .	26
<b>Wymontowywanie baterii pastylkowej</b> . . . . .	<b>27</b>
Przed wykonaniem procedury . . . . .	27
Procedura . . . . .	27
<b>Instalowanie baterii pastylkowej</b> . . . . .	<b>28</b>
Procedura . . . . .	28
Po wykonaniu procedury . . . . .	28
<b>Wymontowywanie podparcia dłoni</b> . . . . .	<b>29</b>
Przed wykonaniem procedury . . . . .	29
Procedura . . . . .	29
<b>Instalowanie podparcia dłoni</b> . . . . .	<b>32</b>
Procedura . . . . .	32
Po wykonaniu procedury . . . . .	32

<b>Wymontowywanie karty Mini-Card sieci bezprzewodowej</b> . . . . .	<b>33</b>
Przed wykonaniem procedury . . . . .	33
Procedura . . . . .	33
<b>Instalowanie karty Mini-Card sieci bezprzewodowej</b> . . . . .	<b>35</b>
Procedura . . . . .	35
Po wykonaniu procedury . . . . .	35
<b>Wymontowywanie płyty we/wy</b> . . . . .	<b>36</b>
Przed wykonaniem procedury . . . . .	36
Procedura . . . . .	36
<b>Instalowanie płyty we/wy</b> . . . . .	<b>37</b>
Procedura . . . . .	37
Po wykonaniu procedury . . . . .	37
<b>Wymontowywanie płyty systemowej</b> . . . . .	<b>38</b>
Przed wykonaniem procedury . . . . .	38
Procedura . . . . .	39
<b>Instalowanie płyty systemowej</b> . . . . .	<b>42</b>
Procedura . . . . .	42
Po wykonaniu procedury . . . . .	43
<b>Wymontowywanie wentylatora</b> . . . . .	<b>44</b>
Przed wykonaniem procedury . . . . .	44
Procedura . . . . .	45
<b>Instalowanie wentylatora</b> . . . . .	<b>46</b>
Procedura . . . . .	46
Po wykonaniu procedury . . . . .	46
<b>Wymontowywanie radiatora</b> . . . . .	<b>47</b>
Przed wykonaniem procedury . . . . .	47
Procedura . . . . .	48

<b>Instalowanie radiatora</b> . . . . .	<b>49</b>
Procedura . . . . .	49
Po wykonaniu procedury . . . . .	49
<b>Wymontowywanie przejściówki dysku twardego</b> . . . . .	<b>50</b>
Przed wykonaniem procedury . . . . .	50
Procedura . . . . .	51
<b>Instalowanie przejściówki dysku twardego</b> . . . . .	<b>52</b>
Procedura . . . . .	52
Po wykonaniu procedury . . . . .	52
<b>Wymontowywanie głośników</b> . . . . .	<b>53</b>
Przed wykonaniem procedury . . . . .	53
Procedura . . . . .	54
<b>Instalowanie głośników</b> . . . . .	<b>55</b>
Procedura . . . . .	55
Po wykonaniu procedury . . . . .	55
<b>Wymontowywanie zestawu wyświetlacza</b> . . . . .	<b>56</b>
Przed wykonaniem procedury . . . . .	56
Procedura . . . . .	57
<b>Instalowanie zestawu wyświetlacza</b> . . . . .	<b>58</b>
Procedura . . . . .	58
Po wykonaniu procedury . . . . .	58
<b>Wymontowywanie osłony wyświetlacza</b> . . . . .	<b>59</b>
Przed wykonaniem procedury . . . . .	59
Procedura . . . . .	60
<b>Instalowanie osłony wyświetlacza</b> . . . . .	<b>61</b>
Procedura . . . . .	61
Po wykonaniu procedury . . . . .	61

<b>Wymontowywanie zawiasów wyświetlacza . . . . .</b>	<b>62</b>
Przed wykonaniem procedury . . . . .	62
Procedura . . . . .	63
<b>Instalowanie zawiasów wyświetlacza . . . . .</b>	<b>64</b>
Procedura . . . . .	64
Po wykonaniu procedury . . . . .	64
<b>Wymontowywanie panelu wyświetlacza . . . . .</b>	<b>65</b>
Przed wykonaniem procedury . . . . .	65
Procedura . . . . .	66
<b>Instalowanie panelu wyświetlacza . . . . .</b>	<b>67</b>
Procedura . . . . .	67
Po wykonaniu procedury . . . . .	67
<b>Wymontowywanie modułu kamery . . . . .</b>	<b>68</b>
Przed wykonaniem procedury . . . . .	68
Procedura . . . . .	69
<b>Instalowanie modułu kamery . . . . .</b>	<b>70</b>
Procedura . . . . .	70
Po wykonaniu procedury . . . . .	70
<b>Wymontowywanie gniazda zasilacza . . . . .</b>	<b>71</b>
Przed wykonaniem procedury . . . . .	71
Procedura . . . . .	72
<b>Instalowanie gniazda zasilacza . . . . .</b>	<b>73</b>
Procedura . . . . .	73
Po wykonaniu procedury . . . . .	73
<b>Ładowanie systemu BIOS. . . . .</b>	<b>74</b>







# Przed przystąpieniem do serwisowania komputera

---

## Przed rozpoczęciem pracy

 **PRZESTROGA:** Aby zapobiec utracie danych, należy zapisać i zamknąć wszystkie otwarte pliki i zakończyć wszystkie programy.

- 1 Zapisz i zamknij wszystkie otwarte pliki, zamknij wszystkie otwarte programy, a następnie wyłącz komputer.
  - *Windows 8:* Wskaż prawy dolny lub prawy górny róg ekranu, aby otworzyć pasek boczny paneli, a następnie kliknij kolejno polecenia **Ustawienia** → **Zasilanie** → **Zamknij**.
  - *Windows 7:* Kliknij kolejno polecenia **Start**  → **Zamknij**.

 **UWAGA:** Jeśli używasz innego systemu operacyjnego, wyłącz komputer zgodnie z instrukcjami odpowiednimi dla tego systemu.

- 2 Po wyłączeniu komputera odłącz go od gniazdka elektrycznego.
- 3 Odłącz od komputera wszystkie kable, takie jak kabel zasilania i kable USB.
- 4 Odłącz od komputera wszystkie urządzenia peryferyjne.









## Zalecane narzędzia

Procedury przedstawione w tym dokumencie mogą wymagać użycia następujących narzędzi:

- Wkrętak krzyżakowy
- Rysik z tworzywa sztucznego

# Instrukcje dotyczące bezpieczeństwa

Aby uchronić komputer przed uszkodzeniem i zapewnić sobie bezpieczeństwo, należy przestrzegać następujących zaleceń dotyczących bezpieczeństwa.

-  **OSTRZEŻENIE:** Przed przystąpieniem do wykonywania czynności wymagających otwarcia obudowy komputera należy zapoznać się z instrukcjami dotyczącymi bezpieczeństwa dostarczonymi z komputerem. Dodatkowe zalecenia dotyczące zalecanych procedur można znaleźć na stronie internetowej Regulatory Compliance (Informacje o zgodności z przepisami prawnymi) pod adresem [dell.com/regulatory\\_compliance](http://dell.com/regulatory_compliance).
-  **OSTRZEŻENIE:** Przed otwarciem jakichkolwiek pokryw lub paneli należy odłączyć komputer od wszystkich źródeł zasilania. Po zakończeniu pracy należy najpierw zainstalować wszystkie pokrywy i panele oraz wkręcić śruby, a dopiero potem podłączyć zasilanie.
-  **PRZESTROGA:** Procedury wymagające otwarcia pokrywy komputera i dostępu do wewnętrznych podzespołów powinny być wykonywane tylko przez wykwalifikowanych serwisantów.
-  **PRZESTROGA:** Aby uniknąć uszkodzenia komputera, należy pracować na płaskiej i czystej powierzchni.
-  **PRZESTROGA:** Kabel sieciowy należy odłączyć najpierw od komputera, a następnie od urządzenia sieciowego.
-  **PRZESTROGA:** Przy odłączaniu kabla należy pociągnąć za wtyczkę lub uchwyt, a nie za sam kabel. Niektóre kable mają złącza z zatraskami lub nakrętki, które należy otworzyć lub odkręcić przed odłączeniem kabla. Odłączając kable, należy je trzymać w linii prostej, aby uniknąć wygięcia styków w złączach. Podłączając kable, należy zwrócić uwagę na prawidłowe zorientowanie złączy i gniazd.
-  **PRZESTROGA:** Przed dotknięciem dowolnego elementu wewnątrz komputera należy pozbyć się ładunków elektrostatycznych z ciała, dotykając dowolnej nielakierowanej powierzchni komputera, np. metalowych elementów z tyłu komputera. Podczas pracy należy okresowo dotykać nielakierowanej powierzchni metalowej w celu odprowadzenia ładunków elektrostatycznych, które mogłyby spowodować uszkodzenie wewnętrznych elementów.
-  **PRZESTROGA:** Karty i podzespoły należy trzymać za krawędzie i unikać dotykania wtyków i złączy.

# Po zakończeniu serwisowania komputera

---

 **PRZESTROGA: Pozostawienie nieużywanych lub nieprzykręconych śrub wewnątrz komputera może poważnie uszkodzić komputer.**

- 1 Przykręć wszystkie śruby i sprawdź, czy żadne nieużywane śruby nie pozostały wewnątrz komputera.
- 2 Podłącz wszelkie kable, urządzenia peryferyjne i inne elementy odłączone przed przystąpieniem do pracy.
- 3 Podłącz komputer do gniazdka elektrycznego.
- 4 Włącz komputer.

# Wymontowywanie akumulatora

**!** **OSTRZEŻENIE:** Przed przystąpieniem do wykonywania czynności wymagających otwarcia obudowy komputera należy zapoznać się z instrukcjami dotyczącymi bezpieczeństwa dostarczonymi z komputerem i wykonać procedurę przedstawioną w sekcji „Przed przystąpieniem do serwisowania komputera” na stronie 9. Po zakończeniu pracy wykonaj procedurę przedstawioną w sekcji „Po zakończeniu serwisowania komputera” na stronie 11. Dodatkowe zalecenia dotyczące zalecanych procedur można znaleźć na stronie internetowej Regulatory Compliance (Informacje o zgodności z przepisami prawnymi) pod adresem [dell.com/regulatory\\_compliance](http://dell.com/regulatory_compliance).

## Procedura

- 1 Zamknij wyświetlacz i odwróć komputer spodem do góry.
- 2 Przesuń zatrzaski na zewnątrz, aby odblokować akumulator. Odblokowanie akumulatora jest sygnalizowane kliknięciem.
- 3 Wymij akumulator z podstawy komputera.



1 akumulator

2 zatrzaski akumulatora (2)

- 4 Odwróć komputer i otwórz wyświetlacz, odchylając go najdalej, jak to możliwe.
- 5 Po odłączeniu komputera od źródła zasilania naciśnij i przytrzymaj przez 5 sekund przycisk zasilania, aby odprowadzić ładunki elektryczne z płyty systemowej.

# Instalowanie akumulatora

---

 **OSTRZEŻENIE:** Przed przystąpieniem do wykonywania czynności wymagających otwarcia obudowy komputera należy zapoznać się z instrukcjami dotyczącymi bezpieczeństwa dostarczonymi z komputerem i wykonać procedurę przedstawioną w sekcji „Przed przystąpieniem do serwisowania komputera” na stronie 9. Po zakończeniu pracy wykonaj procedurę przedstawioną w sekcji „Po zakończeniu serwisowania komputera” na stronie 11. Dodatkowe zalecenia dotyczące zalecanych procedur można znaleźć na stronie internetowej Regulatory Compliance (Informacje o zgodności z przepisami prawnymi) pod adresem [dell.com/regulatory\\_compliance](https://dell.com/regulatory_compliance).

## Procedura

Dopasuj zaczepy na akumulatorze do szczelin we wnęce akumulatora i dociśnij akumulator, aż zostanie osadzony.

# Wymontowywanie napędu dysków optycznych

**⚠ OSTRZEŻENIE:** Przed przystąpieniem do wykonywania czynności wymagających otwarcia obudowy komputera należy zapoznać się z instrukcjami dotyczącymi bezpieczeństwa dostarczonymi z komputerem i wykonać procedurę przedstawioną w sekcji „Przed przystąpieniem do serwisowania komputera” na stronie 9. Po zakończeniu pracy wykonaj procedurę przedstawioną w sekcji „Po zakończeniu serwisowania komputera” na stronie 11. Dodatkowe zalecenia dotyczące zalecanych procedur można znaleźć na stronie internetowej Regulatory Compliance (Informacje o zgodności z przepisami prawnymi) pod adresem [dell.com/regulatory\\_compliance](http://dell.com/regulatory_compliance).

## Przed wykonaniem procedury

Wymontuj akumulator. Zobacz „Wymontowywanie akumulatora” na stronie 12.

## Procedura

- 1 Wykręć śrubę mocującą zestaw napędu dysków optycznych do podstawy komputera.
- 2 Wsuń napęd dysków optycznych z wnęki, popychając napęd palcami.



1 śruba

2 zestaw napędu dysków optycznych

- 3 Wykręć śrubę mocującą wspornik napędu dysków optycznych do napędu i zdejmij wspornik z napędu dysków optycznych.
- 4 Ostrożnie pociągnij osłonę napędu dysków optycznych i zdejmij ją z napędu dysków optycznych.



1	osłona napędu dysków optycznych	2	napęd dysków optycznych
3	śruba	4	wspornik napędu dysków optycznych

# Instalowanie napędu dysków optycznych

---

 **OSTRZEŻENIE:** Przed przystąpieniem do wykonywania czynności wymagających otwarcia obudowy komputera należy zapoznać się z instrukcjami dotyczącymi bezpieczeństwa dostarczonymi z komputerem i wykonać procedurę przedstawioną w sekcji „Przed przystąpieniem do serwisowania komputera” na stronie 9. Po zakończeniu pracy wykonaj procedurę przedstawioną w sekcji „Po zakończeniu serwisowania komputera” na stronie 11. Dodatkowe zalecenia dotyczące zalecanych procedur można znaleźć na stronie internetowej Regulatory Compliance (Informacje o zgodności z przepisami prawnymi) pod adresem [dell.com/regulatory\\_compliance](http://dell.com/regulatory_compliance).

## Procedura

- 1 Dopasuj zaczepy na osłonie napędu dysków optycznych do szczeliny na napędzie i zatrzaśnij osłonę.
- 2 Dopasuj otwór na śrubę we wsporniku napędu dysków optycznych z otworem w zestawie napędu dysków optycznych i wkręć śrubę mocującą wspornik do zestawu napędu dysków optycznych.
- 3 Wsuń zestaw napędu dysków optycznych do wnęki i upewnij się, że otwór na śrubę we wsporniku napędu dysków optycznych jest dopasowany do otworu w podstawie komputera.
- 4 Wkręć śrubę mocującą zestaw napędu dysków optycznych do podstawy komputera.

## Po wykonaniu procedury

Zainstaluj akumulator. Zobacz „Instalowanie akumulatora” na stronie 13.



# Wymontowywanie klawiatury

**⚠ OSTRZEŻENIE:** Przed przystąpieniem do wykonywania czynności wymagających otwarcia obudowy komputera należy zapoznać się z instrukcjami dotyczącymi bezpieczeństwa dostarczonymi z komputerem i wykonać procedurę przedstawioną w sekcji „Przed przystąpieniem do serwisowania komputera” na stronie 9. Po zakończeniu pracy wykonaj procedurę przedstawioną w sekcji „Po zakończeniu serwisowania komputera” na stronie 11. Dodatkowe zalecenia dotyczące zalecanych procedur można znaleźć na stronie internetowej Regulatory Compliance (Informacje o zgodności z przepisami prawnymi) pod adresem [dell.com/regulatory\\_compliance](http://dell.com/regulatory_compliance).

## Przed wykonaniem procedury

Wymontuj akumulator. Zobacz „Wymontowywanie akumulatora” na stronie 12.

## Procedura

- 1 Otwórz wyświetlacz możliwie jak najszerzej.
- 2 Rysikiem z tworzywa sztucznego podważ klawiaturę spod zaczepów w podparciu dłoni.

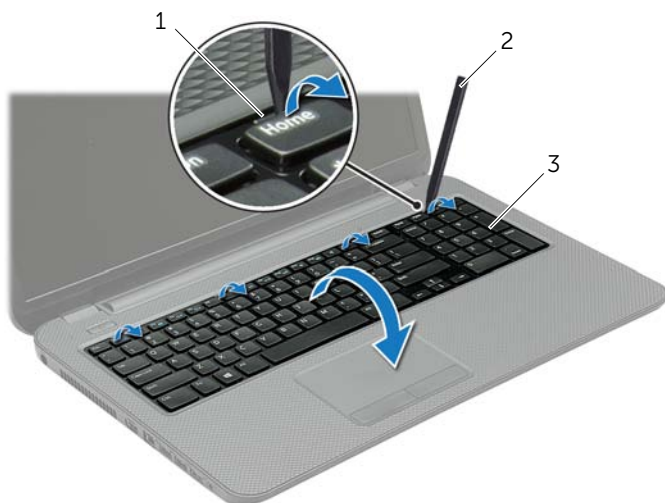

1 zaczepy (4)

2 rysik z tworzywa sztucznego

3 klawiatura

- 3 Odwróć klawiaturę i ułóż ją na podparciu dłoni.
- 4 Unieś dźwignię złącza i odłącz kabel klawiatury od złącza klawiatury.
- 5 Zdejmij klawiaturę z podparcia dłoni.

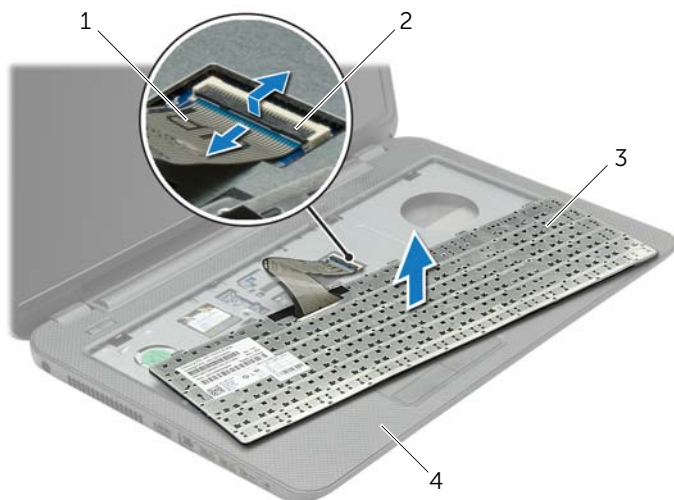

1	kabel klawiatury	2	zatrząsk złącza
3	klawiatura	4	podparcie dłoni

# Instalowanie klawiatury

---

 **OSTRZEŻENIE:** Przed przystąpieniem do wykonywania czynności wymagających otwarcia obudowy komputera należy zapoznać się z instrukcjami dotyczącymi bezpieczeństwa dostarczonymi z komputerem i wykonać procedurę przedstawioną w sekcji „Przed przystąpieniem do serwisowania komputera” na stronie 9. Po zakończeniu pracy wykonaj procedurę przedstawioną w sekcji „Po zakończeniu serwisowania komputera” na stronie 11. Dodatkowe zalecenia dotyczące zalecanych procedur można znaleźć na stronie internetowej Regulatory Compliance (Informacje o zgodności z przepisami prawnymi) pod adresem [dell.com/regulatory\\_compliance](http://dell.com/regulatory_compliance).

## Procedura

- 1 Podłącz kabel klawiatury do złącza kabla klawiatury i naciśnij dźwignię złącza, aby umocować kabel.
- 2 Umieść zaczepy znajdujące się na spodzie klawiatury w szczelinach w podparciu dłoni i ułóż klawiaturę na podparciu dłoni.
- 3 Delikatnie dociśnij krawędzie klawiatury, aby ją zabezpieczyć pod zaczepami w podparciu dłoni.
- 4 Wkręć śruby mocujące klawiaturę do podstawy komputera.

## Po wykonaniu procedury

Zainstaluj akumulator. Zobacz „Instalowanie akumulatora” na stronie 13.

# Wymontowywanie pokrywy dolnej

**⚠ OSTRZEŻENIE:** Przed przystąpieniem do wykonywania czynności wymagających otwarcia obudowy komputera należy zapoznać się z instrukcjami dotyczącymi bezpieczeństwa dostarczonymi z komputerem i wykonać procedurę przedstawioną w sekcji „Przed przystąpieniem do serwisowania komputera” na stronie 9. Po zakończeniu pracy wykonaj procedurę przedstawioną w sekcji „Po zakończeniu serwisowania komputera” na stronie 11. Dodatkowe zalecenia dotyczące zalecanych procedur można znaleźć na stronie internetowej Regulatory Compliance (Informacje o zgodności z przepisami prawnymi) pod adresem [dell.com/regulatory\\_compliance](http://dell.com/regulatory_compliance).

## Przed wykonaniem procedury

Wymontuj akumulator. Zobacz „Wymontowywanie akumulatora” na stronie 12.

## Procedura

- 1 Wykręć trzy śruby mocujące pokrywę dolną do podstawy komputera.
- 2 Koniuszkami palców pociągnij pokrywę dolną, aby ją wyjąć ze szczeliny w podstawie komputera.



1 śruby mocujące (2)

2 pokrywa dolna

# Instalowanie pokrywy dolnej

---

 **OSTRZEŻENIE:** Przed przystąpieniem do wykonywania czynności wymagających otwarcia obudowy komputera należy zapoznać się z instrukcjami dotyczącymi bezpieczeństwa dostarczonymi z komputerem i wykonać procedurę przedstawioną w sekcji „Przed przystąpieniem do serwisowania komputera” na stronie 9. Po zakończeniu pracy wykonaj procedurę przedstawioną w sekcji „Po zakończeniu serwisowania komputera” na stronie 11. Dodatkowe zalecenia dotyczące zalecanych procedur można znaleźć na stronie internetowej Regulatory Compliance (Informacje o zgodności z przepisami prawnymi) pod adresem [dell.com/regulatory\\_compliance](http://dell.com/regulatory_compliance).

## Procedura

- 1 Wsuń zaczepy w pokrywie dolnej do szczelin w podstawie komputera i wciśnij pokrywę dolną na miejsce.
- 2 Wkręć śruby mocujące pokrywę dolną do podstawy komputera.

## Po wykonaniu procedury

Zainstaluj akumulator. Zobacz „Instalowanie akumulatora” na stronie 13.

# Wymontowywanie modułów pamięci

**⚠ OSTRZEŻENIE:** Przed przystąpieniem do wykonywania czynności wymagających otwarcia obudowy komputera należy zapoznać się z instrukcjami dotyczącymi bezpieczeństwa dostarczonymi z komputerem i wykonać procedurę przedstawioną w sekcji „Przed przystąpieniem do serwisowania komputera” na stronie 9. Po zakończeniu pracy wykonaj procedurę przedstawioną w sekcji „Po zakończeniu serwisowania komputera” na stronie 11. Dodatkowe zalecenia dotyczące zalecanych procedur można znaleźć na stronie internetowej Regulatory Compliance (Informacje o zgodności z przepisami prawnymi) pod adresem [dell.com/regulatory\\_compliance](http://dell.com/regulatory_compliance).

## Przed wykonaniem procedury

- 1 Wymontuj akumulator. Zobacz „Wymontowywanie akumulatora” na stronie 12.
- 2 Wymontuj pokrywę dolną. Zobacz „Wymontowywanie pokrywy dolnej” na stronie 20.

## Procedura

- 1 Ostrożnie rozciągnij palcami zatrzaski zabezpieczające znajdujące się na końcach każdego gniazda modułu pamięci, aż moduł odskoczy.
- 2 Wymij moduł pamięci z gniazda.

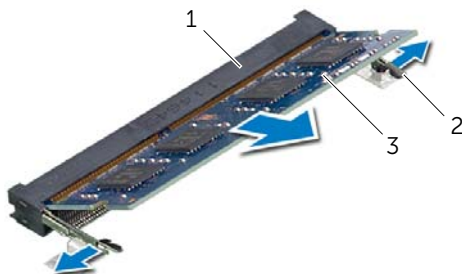

1	gniazdo modułu pamięci	2	zatrzaski (2)
3	moduł pamięci		

# Instalowanie modułów pamięci

---

 **OSTRZEŻENIE:** Przed przystąpieniem do wykonywania czynności wymagających otwarcia obudowy komputera należy zapoznać się z instrukcjami dotyczącymi bezpieczeństwa dostarczonymi z komputerem i wykonać procedurę przedstawioną w sekcji „Przed przystąpieniem do serwisowania komputera” na stronie 9. Po zakończeniu pracy wykonaj procedurę przedstawioną w sekcji „Po zakończeniu serwisowania komputera” na stronie 11. Dodatkowe zalecenia dotyczące zalecanych procedur można znaleźć na stronie internetowej Regulatory Compliance (Informacje o zgodności z przepisami prawnymi) pod adresem [dell.com/regulatory\\_compliance](http://dell.com/regulatory_compliance).

## Procedura

- 1 Dopasuj wycięcie w module pamięci do wypustki w gnieździe.
- 2 Mocno wsuń moduł pamięci do gniazda pod kątem 45 stopni i dociśnij go, aż zostanie osadzony.



**UWAGA:** Jeśli nie usłyszysz kliknięcia, wyjmij moduł pamięci i zainstaluj go ponownie.

## Po wykonaniu procedury

- 1 Zainstaluj pokrywę dolną. Zobacz „Instalowanie pokrywy dolnej” na stronie 21.
- 2 Zainstaluj akumulator. Zobacz „Instalowanie akumulatora” na stronie 13.

# Wymontowywanie dysku twardego

---

 **OSTRZEŻENIE:** Przed przystąpieniem do wykonywania czynności wymagających otwarcia obudowy komputera należy zapoznać się z instrukcjami dotyczącymi bezpieczeństwa dostarczonymi z komputerem i wykonać procedurę przedstawioną w sekcji „Przed przystąpieniem do serwisowania komputera” na stronie 9. Po zakończeniu pracy wykonaj procedurę przedstawioną w sekcji „Po zakończeniu serwisowania komputera” na stronie 11. Dodatkowe zalecenia dotyczące zalecanych procedur można znaleźć na stronie internetowej Regulatory Compliance (Informacje o zgodności z przepisami prawnymi) pod adresem [dell.com/regulatory\\_compliance](http://dell.com/regulatory_compliance).

 **PRZESTROGA:** Nie należy wyjmować dysku twardego, gdy komputer jest włączony lub w stanie uśpienia, ponieważ może to spowodować utratę danych.

 **PRZESTROGA:** Dyski twarde są bardzo delikatne. Z dyskiem twardym należy obchodzić się bardzo ostrożnie.

## Przed wykonaniem procedury

- 1 Wymontuj akumulator. Zobacz „Wymontowywanie akumulatora” na stronie 12.
- 2 Wymontuj pokrywę dolną. Zobacz „Wymontowywanie pokrywy dolnej” na stronie 20.

## Procedura

- 1 Wykręć śruby mocujące zestaw dysku twardego do podstawy komputera.
- 2 Pociągając za uchwyt, przesunij zestaw dysku twardego, aby oddzielić go od płyty systemowej.



**3** Pociągając za uchwyt, wyjmij zestaw dysku twardego z podstawy komputera.

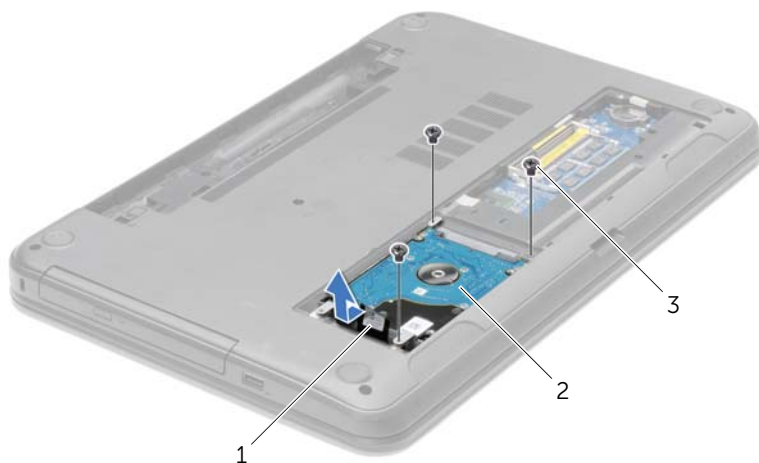

1 uchwyt

2 zestaw dysku twardego

3 śruby (3)

**4** Wykręć śruby mocujące wspornik do dysku twardego.

**5** Pociągając za uchwyt, zdejmij wspornik dysku twardego z dysku.



1 dysk twardy

2 śruby (4)

3 wspornik dysku twardego

# Instalowanie dysku twardego

---

 **OSTRZEŻENIE:** Przed przystąpieniem do wykonywania czynności wymagających otwarcia obudowy komputera należy zapoznać się z instrukcjami dotyczącymi bezpieczeństwa dostarczonymi z komputerem i wykonać procedurę przedstawioną w sekcji „Przed przystąpieniem do serwisowania komputera” na stronie 9. Po zakończeniu pracy wykonaj procedurę przedstawioną w sekcji „Po zakończeniu serwisowania komputera” na stronie 11. Dodatkowe zalecenia dotyczące zalecanych procedur można znaleźć na stronie internetowej Regulatory Compliance (Informacje o zgodności z przepisami prawnymi) pod adresem [dell.com/regulatory\\_compliance](http://dell.com/regulatory_compliance).

 **PRZESTROGA:** Dyski twarde są bardzo delikatne. Z dyskiem twardym należy obchodzić się bardzo ostrożnie.

## Procedura

- 1 Dopasuj otwory na śruby we wsporniku dysku twardego do otworów w dysku twardym.
- 2 Wkręć śruby mocujące wspornik do dysku twardego.
- 3 Umieść zestaw dysku twardego we wnęce dysku twardego.
- 4 Pociągając za uchwyt, przesunij zestaw dysku twardego w kierunku złącza, aby podłączyć dysk do złącza na płycie systemowej.
- 5 Wkręć śruby mocujące zestaw dysku twardego do podstawy komputera.

## Po wykonaniu procedury

- 1 Zainstaluj pokrywę dolną. Zobacz „Instalowanie pokrywy dolnej” na stronie 21.
- 2 Zainstaluj akumulator. Zobacz „Instalowanie akumulatora” na stronie 13.

# Wymontowywanie baterii pastylkowej

**!** **OSTRZEŻENIE:** Przed przystąpieniem do wykonywania czynności wymagających otwarcia obudowy komputera należy zapoznać się z instrukcjami dotyczącymi bezpieczeństwa dostarczonymi z komputerem i wykonać procedurę przedstawioną w sekcji „Przed przystąpieniem do serwisowania komputera” na stronie 9. Po zakończeniu pracy wykonaj procedurę przedstawioną w sekcji „Po zakończeniu serwisowania komputera” na stronie 11. Dodatkowe zalecenia dotyczące zalecanych procedur można znaleźć na stronie internetowej Regulatory Compliance (Informacje o zgodności z przepisami prawnymi) pod adresem [dell.com/regulatory\\_compliance](http://dell.com/regulatory_compliance).

**△** **PRZESTROGA:** Wyjęcie baterii pastylkowej spowoduje zresetowanie ustawień systemu BIOS. Zalecane jest zanotowanie aktualnych ustawień systemu BIOS przed wyjęciem baterii pastylkowej.

## Przed wykonaniem procedury

- 1 Wymontuj akumulator. Zobacz „Wymontowywanie akumulatora” na stronie 12.
- 2 Wymontuj pokrywę dolną. Zobacz „Wymontowywanie pokrywy dolnej” na stronie 20.

## Procedura

Rysikiem z tworzywa sztucznego delikatnie podważ baterię pastylkową i wyjmij ją z gniazda na płycie systemowej.

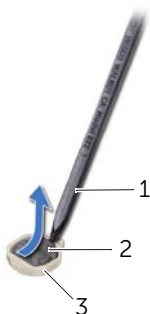

1	rysik z tworzywa sztucznego	2	bateria pastylkowa
3	gniazdo baterii		

# Instalowanie baterii pastylkowej

---

 **OSTRZEŻENIE:** Przed przystąpieniem do wykonywania czynności wymagających otwarcia obudowy komputera należy zapoznać się z instrukcjami dotyczącymi bezpieczeństwa dostarczonymi z komputerem i wykonać procedurę przedstawioną w sekcji „Przed przystąpieniem do serwisowania komputera” na stronie 9. Po zakończeniu pracy wykonaj procedurę przedstawioną w sekcji „Po zakończeniu serwisowania komputera” na stronie 11. Dodatkowe zalecenia dotyczące zalecanych procedur można znaleźć na stronie internetowej Regulatory Compliance (Informacje o zgodności z przepisami prawnymi) pod adresem [dell.com/regulatory\\_compliance](http://dell.com/regulatory_compliance).

 **OSTRZEŻENIE:** Nieprawidłowe zainstalowanie baterii może grozić jej wybuchem. Baterie i akumulatory należy wymieniać tylko na inne baterie lub akumulatory tego samego typu lub ich odpowiedniki. Zużyte baterie i akumulatory należy utylizować zgodnie z instrukcjami producenta.

## Procedura

Włóż baterię pastylkową z biegunem dodatnim skierowanym do góry do gniazda na płycie systemowej.

## Po wykonaniu procedury

- 1 Zainstaluj pokrywę dolną. Zobacz „Instalowanie pokrywy dolnej” na stronie 21.
- 2 Zainstaluj akumulator. Zobacz „Instalowanie akumulatora” na stronie 13.

# Wymontowywanie podparcia dłoni

**! OSTRZEŻENIE:** Przed przystąpieniem do wykonywania czynności wymagających otwarcia obudowy komputera należy zapoznać się z instrukcjami dotyczącymi bezpieczeństwa dostarczonymi z komputerem i wykonać procedurę przedstawioną w sekcji „Przed przystąpieniem do serwisowania komputera” na stronie 9. Po zakończeniu pracy wykonaj procedurę przedstawioną w sekcji „Po zakończeniu serwisowania komputera” na stronie 11. Dodatkowe zalecenia dotyczące zalecanych procedur można znaleźć na stronie internetowej Regulatory Compliance (Informacje o zgodności z przepisami prawnymi) pod adresem [dell.com/regulatory\\_compliance](http://dell.com/regulatory_compliance).

## Przed wykonaniem procedury

- 1 Wymontuj akumulator. Zobacz „Wymontowywanie akumulatora” na stronie 12.
- 2 Wymontuj pokrywę dolną. Zobacz „Wymontowywanie pokrywy dolnej” na stronie 20.
- 3 Wymontuj klawiaturę. Zobacz „Wymontowywanie klawiatury” na stronie 17.

## Procedura

- 1 Wykręć śruby mocujące podparcie dłoni do podstawy komputera.



---

1 śruby (12)

---

- 2 Odwróć komputer i otwórz wyświetlacz, odchylając go najdalej, jak to możliwe.
- 3 Unieś zatrzask złącza i pociągając za uchwyt, odłącz kabel przycisku zasilania i kabel tabliczki dotykowej od płyty systemowej.



1	kabel przycisku zasilania	2	uchwyty (2)
3	dźwignie złączy (2)	4	kabel tabliczki dotykowej

- 4 Wykręć śruby mocujące podparcie dłoni do podstawy komputera.
- 5 Rysikiem z tworzywa sztucznego podważ podparcie dłoni i uwolnij zaczepy w podparciu dłoni ze szczelin w podstawie komputera.

**△ PRZESTROGA: Oddziel podparcie dłoni od zestawu wyświetlacza, uważając, aby nie uszkodzić zestawu wyświetlacza.**

- 6 Wyjmij podparcie dłoni z podstawy komputera.

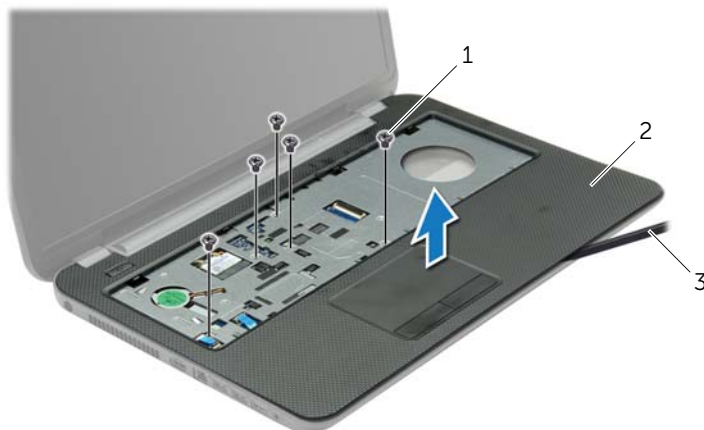

1	śruby (5)	2	podparcie dłoni
3	rysik z tworzywa sztucznego		

# Instalowanie podparcia dłoni

---



**OSTRZEŻENIE:** Przed przystąpieniem do wykonywania czynności wymagających otwarcia obudowy komputera należy zapoznać się z instrukcjami dotyczącymi bezpieczeństwa dostarczonymi z komputerem i wykonać procedurę przedstawioną w sekcji „Przed przystąpieniem do serwisowania komputera” na stronie 9. Po zakończeniu pracy wykonaj procedurę przedstawioną w sekcji „Po zakończeniu serwisowania komputera” na stronie 11. Dodatkowe zalecenia dotyczące zalecanych procedur można znaleźć na stronie internetowej Regulatory Compliance (Informacje o zgodności z przepisami prawnymi) pod adresem [dell.com/regulatory\\_compliance](http://dell.com/regulatory_compliance).

## Procedura

- 1 Dopasuj podparcie dłoni do podstawy komputera.
- 2 Dociśnij krawędzie podparcia dłoni, aby umocować podparcie dłoni na miejscu.
- 3 Wkręć śruby mocujące podparcie dłoni do podstawy komputera.
- 4 Podłącz kabel tabliczki dotykowej i kabel przycisku zasilania do złączy na płycie systemowej i naciśnij dźwignie złączy, aby umocować kable.
- 5 Zamknij wyświetlacz i odwróć komputer spodem do góry.
- 6 Wkręć śruby mocujące podparcie dłoni do podstawy komputera.

## Po wykonaniu procedury

- 1 Zainstaluj klawiaturę. Zobacz „Instalowanie klawiatury” na stronie 19.
- 2 Zainstaluj pokrywę dolną. Zobacz „Instalowanie pokrywy dolnej” na stronie 21.
- 3 Zainstaluj akumulator. Zobacz „Instalowanie akumulatora” na stronie 13.



# Wymontowywanie karty Mini-Card sieci bezprzewodowej

**! OSTRZEŻENIE:** Przed przystąpieniem do wykonywania czynności wymagających otwarcia obudowy komputera należy zapoznać się z instrukcjami dotyczącymi bezpieczeństwa dostarczonymi z komputerem i wykonać procedurę przedstawioną w sekcji „Przed przystąpieniem do serwisowania komputera” na stronie 9. Po zakończeniu pracy wykonaj procedurę przedstawioną w sekcji „Po zakończeniu serwisowania komputera” na stronie 11. Dodatkowe zalecenia dotyczące zalecanych procedur można znaleźć na stronie internetowej Regulatory Compliance (Informacje o zgodności z przepisami prawnymi) pod adresem [dell.com/regulatory\\_compliance](http://dell.com/regulatory_compliance).

## Przed wykonaniem procedury

- 1 Wymontuj akumulator. Zobacz „Wymontowywanie akumulatora” na stronie 12.
- 2 Wymontuj pokrywę dolną. Zobacz „Wymontowywanie pokrywy dolnej” na stronie 20.
- 3 Wymontuj klawiaturę. Zobacz „Wymontowywanie klawiatury” na stronie 17.
- 4 Wymontuj podparcie dłoni. Zobacz „Wymontowywanie podparcia dłoni” na stronie 29.

## Procedura

- 1 Odłącz kable antenowe od karty Mini-Card sieci bezprzewodowej.
- 2 Wykręć śrubę mocującą kartę Mini-Card do płyty systemowej.

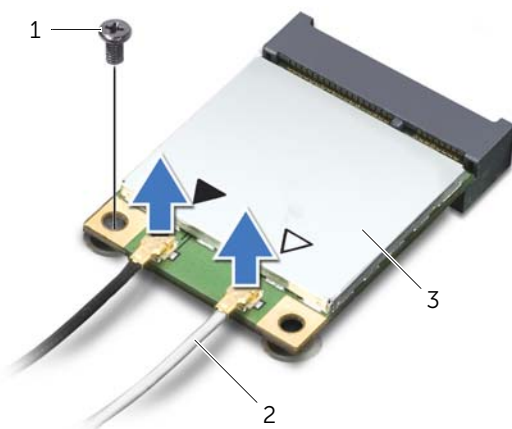

1	śruba	2	kable antenowe (2)
3	karta Mini-Card sieci bezprzewodowej		

3 Wymij kartę Mini-Card sieci bezprzewodowej z gniazda.

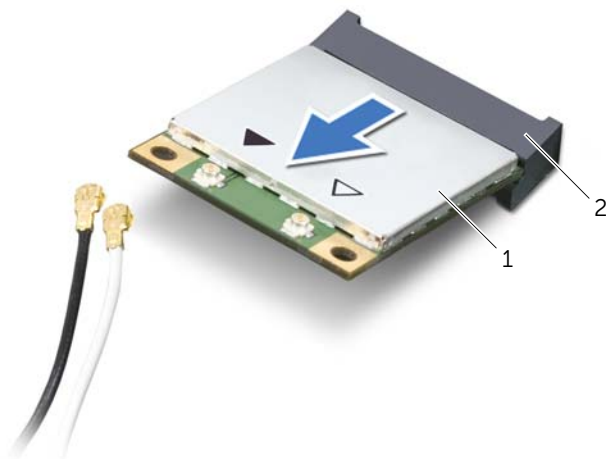

---

1 karta Mini-Card sieci bezprzewodowej

2 gniazdo karty Mini-Card

---

# Instalowanie karty Mini-Card sieci bezprzewodowej

**⚠ OSTRZEŻENIE:** Przed przystąpieniem do wykonywania czynności wymagających otwarcia obudowy komputera należy zapoznać się z instrukcjami dotyczącymi bezpieczeństwa dostarczonymi z komputerem i wykonać procedurę przedstawioną w sekcji „Przed przystąpieniem do serwisowania komputera” na stronie 9. Po zakończeniu pracy wykonaj procedurę przedstawioną w sekcji „Po zakończeniu serwisowania komputera” na stronie 11. Dodatkowe zalecenia dotyczące zalecanych procedur można znaleźć na stronie internetowej Regulatory Compliance (Informacje o zgodności z przepisami prawnymi) pod adresem [dell.com/regulatory\\_compliance](http://dell.com/regulatory_compliance).

## Procedura

**⚠ PRZESTROGA:** Aby uniknąć uszkodzenia karty Mini-Card sieci bezprzewodowej, sprawdź, czy pod kartą nie przebiegają żadne kable.

- 1 Dopasuj wycięcie na karcie Mini-Card do wypustki w gnieździe.
- 2 Włóż kartę Mini-Card pod kątem 45 stopni do gniazda karty Mini-Card.
- 3 Dociśnij drugi koniec karty Mini-Card i wkręć śrubę mocującą kartę Mini-Card do gniazda na płycie systemowej.
- 4 Podłącz kable antenowe do karty Mini-Card sieci bezprzewodowej.

W poniższej tabeli przedstawiono schemat kolorów kabli antenowych poszczególnych kart Mini-Card sieci bezprzewodowej obsługiwanych w komputerze.

Złącza na karcie Mini-Card sieci bezprzewodowej	Kolor kabla antenowego
<b>WLAN + Bluetooth (2 kable)</b>	
Kabel główny WLAN + Bluetooth (biały trójkąt)	biały
Kabel pomocniczy WLAN + Bluetooth (czarny trójkąt)	czarny

## Po wykonaniu procedury

- 1 Zainstaluj podparcie dłoni. Zobacz „Instalowanie podparcia dłoni” na stronie 32.
- 2 Zainstaluj klawiaturę. Zobacz „Instalowanie klawiatury” na stronie 19.
- 3 Zainstaluj pokrywę dolną. Zobacz „Instalowanie pokrywy dolnej” na stronie 21.
- 4 Zainstaluj akumulator. Zobacz „Instalowanie akumulatora” na stronie 13.

# Wymontowywanie płyty we/wy

**⚠ OSTRZEŻENIE:** Przed przystąpieniem do wykonywania czynności wymagających otwarcia obudowy komputera należy zapoznać się z instrukcjami dotyczącymi bezpieczeństwa dostarczonymi z komputerem i wykonać procedurę przedstawioną w sekcji „Przed przystąpieniem do serwisowania komputera” na stronie 9. Po zakończeniu pracy wykonaj procedurę przedstawioną w sekcji „Po zakończeniu serwisowania komputera” na stronie 11. Dodatkowe zalecenia dotyczące zalecanych procedur można znaleźć na stronie internetowej Regulatory Compliance (Informacje o zgodności z przepisami prawnymi) pod adresem [dell.com/regulatory\\_compliance](http://dell.com/regulatory_compliance).

## Przed wykonaniem procedury

- 1 Wymontuj akumulator. Zobacz „Wymontowywanie akumulatora” na stronie 12.
- 2 Wymontuj pokrywę dolną. Zobacz „Wymontowywanie pokrywy dolnej” na stronie 20.
- 3 Wymontuj klawiaturę. Zobacz „Wymontowywanie klawiatury” na stronie 17.
- 4 Wymontuj podparcie dłoni. Zobacz „Wymontowywanie podparcia dłoni” na stronie 29.

## Procedura

- 1 Wykręć śrubę mocującą płytę we/wy do podstawy komputera.
- 2 Unieś zatrzask złącza i przy użyciu uchwyty odłącz kabel płyty we/wy od płyty systemowej.
- 3 Zdejmij kabel płyty we/wy z podstawy komputera.
- 4 Wymij płytę we/wy razem z kablem z podstawy komputera.

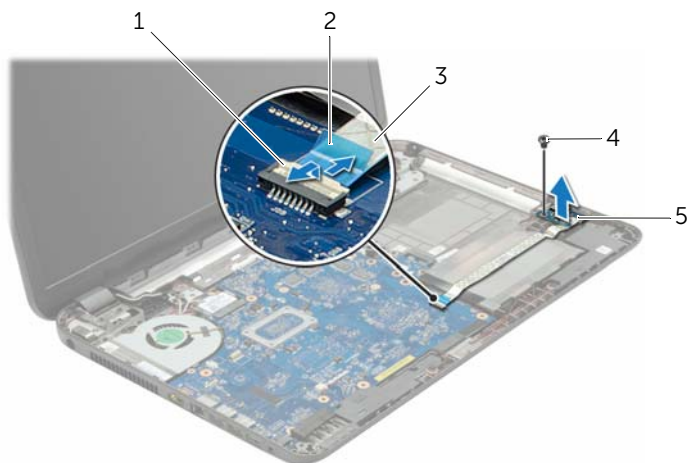

1	zatrzask złącza	2	uchwyt
3	kabel płyty we/wy	4	śruba
5	karta we/wy		

# Instalowanie płyty we/wy

---

 **OSTRZEŻENIE:** Przed przystąpieniem do wykonywania czynności wymagających otwarcia obudowy komputera należy zapoznać się z instrukcjami dotyczącymi bezpieczeństwa dostarczonymi z komputerem i wykonać procedurę przedstawioną w sekcji „Przed przystąpieniem do serwisowania komputera” na stronie 9. Po zakończeniu pracy wykonaj procedurę przedstawioną w sekcji „Po zakończeniu serwisowania komputera” na stronie 11. Dodatkowe zalecenia dotyczące zalecanych procedur można znaleźć na stronie internetowej Regulatory Compliance (Informacje o zgodności z przepisami prawnymi) pod adresem [dell.com/regulatory\\_compliance](http://dell.com/regulatory_compliance).

## Procedura

- 1 Umieść płytę we/wy na właściwym miejscu przy użyciu prowadnic w podstawie komputera.
- 2 Wkręć śrubę mocującą płytę we/wy do podstawy komputera.
- 3 Przyklej kabel płyty we/wy do podstawy komputera.
- 4 Podłącz kabel płyty we/wy do złącza kabla płyty we/wy i naciśnij zatrzask złącza, aby zamocować kabel.

## Po wykonaniu procedury

- 1 Zainstaluj podparcie dłoni. Zobacz „Instalowanie podparcia dłoni” na stronie 32.
- 2 Zainstaluj klawiaturę. Zobacz „Instalowanie klawiatury” na stronie 19.
- 3 Zainstaluj pokrywę dolną. Zobacz „Instalowanie pokrywy dolnej” na stronie 21.
- 4 Zainstaluj akumulator. Zobacz „Instalowanie akumulatora” na stronie 13.

# Wymontowywanie płyty systemowej

---

 **OSTRZEŻENIE:** Przed przystąpieniem do wykonywania czynności wymagających otwarcia obudowy komputera należy zapoznać się z instrukcjami dotyczącymi bezpieczeństwa dostarczonymi z komputerem i wykonać procedurę przedstawioną w sekcji „Przed przystąpieniem do serwisowania komputera” na stronie 9. Po zakończeniu pracy wykonaj procedurę przedstawioną w sekcji „Po zakończeniu serwisowania komputera” na stronie 11. Dodatkowe zalecenia dotyczące zalecanych procedur można znaleźć na stronie internetowej Regulatory Compliance (Informacje o zgodności z przepisami prawnymi) pod adresem [dell.com/regulatory\\_compliance](http://dell.com/regulatory_compliance).

 **UWAGA:** Na płycie systemowej jest przechowywany znacznik serwisowy komputera. Po wymianie płyty systemowej należy wprowadzić znacznik serwisowy w programie konfiguracji systemu.

 **UWAGA:** Przed odłączeniem kabli od płyty systemowej należy zanotować rozmieszczenie złączy, tak aby móc poprawnie podłączyć kable po wymianie płyty systemowej.

## Przed wykonaniem procedury

- 1 Wymontuj akumulator. Zobacz „Wymontowywanie akumulatora” na stronie 12.
- 2 Wykonaj procedury od punkt 1 do punkt 2 przedstawione w sekcji „Wymontowywanie napędu dysków optycznych” na stronie 14.
- 3 Wymontuj pokrywę dolną. Zobacz „Wymontowywanie pokrywy dolnej” na stronie 20.
- 4 Wymontuj moduły pamięci. Zobacz „Wymontowywanie modułów pamięci” na stronie 22.
- 5 Wymontuj baterię pastylkową. Zobacz „Wymontowywanie baterii pastylkowej” na stronie 27.
- 6 Wykonaj procedury od punkt 1 do punkt 3 przedstawione w sekcji „Wymontowywanie dysku twardego” na stronie 24.
- 7 Wymontuj klawiaturę. Zobacz „Wymontowywanie klawiatury” na stronie 17.
- 8 Wymontuj podparcie dłoni. Zobacz „Wymontowywanie podparcia dłoni” na stronie 29.
- 9 Wymontuj kartę Mini-Card sieci bezprzewodowej. Zobacz „Wymontowywanie karty Mini-Card sieci bezprzewodowej” na stronie 33.

## Procedura

- 1 Odłącz kabel gniazda zasilacza i kabel głośników od płyty systemowej.
- 2 Zdejmij osłonę z mylaru z płyty systemowej.

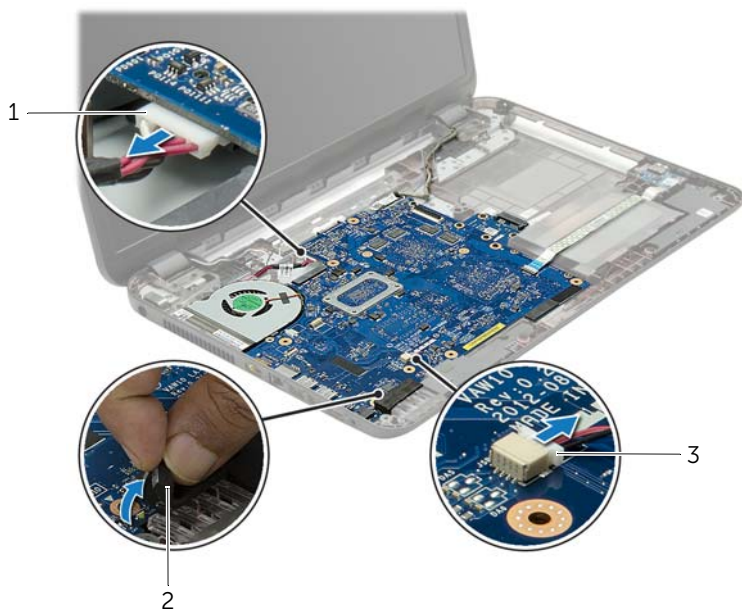

---

1 kabel gniazda zasilacza

2 osłona z mylaru

---

3 kabel głośnika

---

- 3 Zdejmij taśmę mocującą kabel wyświetlacza do płyty systemowej i odłącz kabel wyświetlacza od płyty systemowej.
- 4 Unieś zatrzask złącza i przy użyciu uchwyty odłącz kabel płyty we/wy od płyty systemowej.

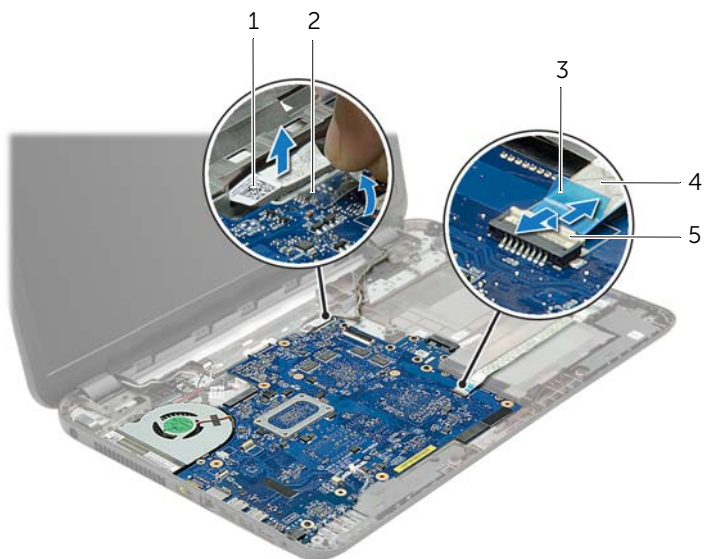

1	kabel wyświetlacza	2	taśma
3	uchwyt	4	kabel płyty we/wy
5	zatrzask złącza		



- 5 Wykręć śruby mocujące płytę systemową do podstawy komputera.
- 6 Unieś zestaw płyty systemowej pod kątem i uwolnij złącza na płycie systemowej z otworów w podstawie komputera.
- 7 Wymij zestaw płyty systemowej z podstawy komputera.

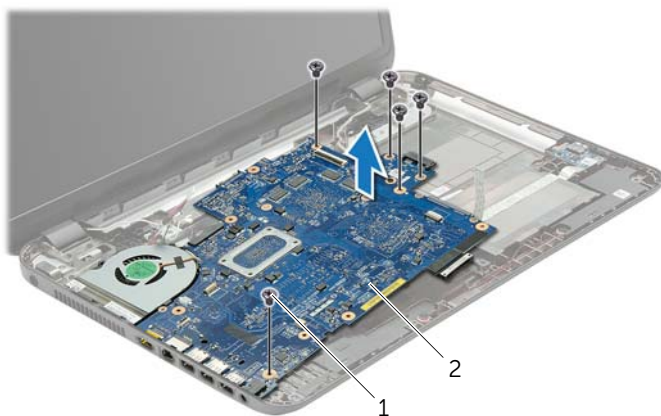

1	śruby (5)	2	zestaw płyty systemowej
---	-----------	---	-------------------------

- 8 Odwróć zespół płyty systemowej.
- 9 Wykręć śruby mocujące przejściówkę dysku twardego do zestawu płyty systemowej.
- 10 Odłącz przejściówkę dysku twardego od zestawu płyty systemowej.

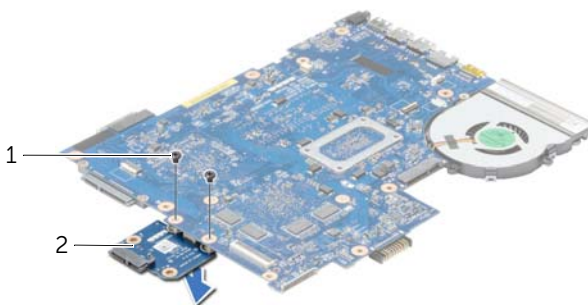



1	śruby (2)	2	przejściówka dysku twardego
---	-----------	---	-----------------------------

- 11 Wymontuj wentylator. Zobacz „Wymontowywanie wentylatora” na stronie 44.
- 12 Wymontuj radiator. Zobacz „Wymontowywanie radiatora” na stronie 47.

# Instalowanie płyty systemowej

---

 **OSTRZEŻENIE:** Przed przystąpieniem do wykonywania czynności wymagających otwarcia obudowy komputera należy zapoznać się z instrukcjami dotyczącymi bezpieczeństwa dostarczonymi z komputerem i wykonać procedurę przedstawioną w sekcji „Przed przystąpieniem do serwisowania komputera” na stronie 9. Po zakończeniu pracy wykonaj procedurę przedstawioną w sekcji „Po zakończeniu serwisowania komputera” na stronie 11. Dodatkowe zalecenia dotyczące zalecanych procedur można znaleźć na stronie internetowej Regulatory Compliance (Informacje o zgodności z przepisami prawnymi) pod adresem [dell.com/regulatory\\_compliance](http://dell.com/regulatory_compliance).

 **UWAGA:** Na płycie systemowej jest przechowywany znaczek serwisowy komputera. Po wymianie płyty systemowej należy wprowadzić znaczek serwisowy w programie konfiguracji systemu.

## Procedura

- 1 Zainstaluj radiator. Zobacz „Instalowanie radiatora” na stronie 49.
- 2 Zainstaluj wentylator. Zobacz „Instalowanie wentylatora” na stronie 46.
- 3 Podłącz przejściówkę dysku twardego do płyty systemowej.
- 4 Wkręć śruby mocujące przejściówkę dysku twardego do płyty systemowej.
- 5 Odwróć zespół płyty systemowej.
- 6 Umieść złącza płyty systemowej w szczelinach w podstawie komputera i dopasuj otwory na śruby w płycie systemowej do otworów w podstawie komputera.
- 7 Wkręć śruby mocujące płytę systemową do podstawy komputera.
- 8 Przymocuj osłonę z mylaru do płyty systemowej.
- 9 Podłącz kabel wyświetlacza do płyty systemowej i przymocuj kabel taśmą.
- 10 Podłącz kabel płyty we/wy do złącza kabla płyty we/wy i naciśnij zatrzask złącza, aby zamocować kabel.
- 11 Podłącz kabel złącza zasilacza i kabel głośników do płyty systemowej.

## Po wykonaniu procedury

- 1 Zainstaluj kartę Mini-Card sieci bezprzewodowej. Zobacz „Instalowanie karty Mini-Card sieci bezprzewodowej” na stronie 35.
- 2 Zainstaluj podparcie dłoni. Zobacz „Instalowanie podparcia dłoni” na stronie 32.
- 3 Zainstaluj klawiaturę. Zobacz „Instalowanie klawiatury” na stronie 19.
- 4 Wykonaj procedury od punkt 3 do punkt 5 przedstawione w sekcji „Instalowanie dysku twardego” na stronie 26.
- 5 Włóż baterię pastylkową. Zobacz „Instalowanie baterii pastylkowej” na stronie 28.
- 6 Zainstaluj moduły pamięci. Zobacz „Instalowanie modułów pamięci” na stronie 23.
- 7 Zainstaluj pokrywę dolną. Zobacz „Instalowanie pokrywy dolnej” na stronie 21.
- 8 Wykonaj procedury od punkt 3 do punkt 4 przedstawione w sekcji „Instalowanie napędu dysków optycznych” na stronie 16.
- 9 Zainstaluj akumulator. Zobacz „Instalowanie akumulatora” na stronie 13.

# Wymontowywanie wentylatora

---

 **OSTRZEŻENIE:** Przed przystąpieniem do wykonywania czynności wymagających otwarcia obudowy komputera należy zapoznać się z instrukcjami dotyczącymi bezpieczeństwa dostarczonymi z komputerem i wykonać procedurę przedstawioną w sekcji „Przed przystąpieniem do serwisowania komputera” na stronie 9. Po zakończeniu pracy wykonaj procedurę przedstawioną w sekcji „Po zakończeniu serwisowania komputera” na stronie 11. Dodatkowe zalecenia dotyczące zalecanych procedur można znaleźć na stronie internetowej Regulatory Compliance (Informacje o zgodności z przepisami prawnymi) pod adresem [dell.com/regulatory\\_compliance](http://dell.com/regulatory_compliance).

## Przed wykonaniem procedury

- 1 Wymontuj akumulator. Zobacz „Wymontowywanie akumulatora” na stronie 12.
- 2 Wykonaj procedury od punkt 1 do punkt 2 przedstawione w sekcji „Wymontowywanie napędu dysków optycznych” na stronie 14.
- 3 Wykonaj procedury od punkt 1 do punkt 3 przedstawione w sekcji „Wymontowywanie dysku twardego” na stronie 24.
- 4 Wymontuj pokrywę dolną. Zobacz „Wymontowywanie pokrywy dolnej” na stronie 20.
- 5 Wymontuj klawiaturę. Zobacz „Wymontowywanie klawiatury” na stronie 17.
- 6 Wymontuj podparcie dłoni. Zobacz „Wymontowywanie podparcia dłoni” na stronie 29.
- 7 Wymontuj kartę Mini-Card sieci bezprzewodowej. Zobacz „Wymontowywanie karty Mini-Card sieci bezprzewodowej” na stronie 33.
- 8 Wykonaj procedury od punkt 1 do punkt 8 przedstawione w sekcji „Wymontowywanie płyty systemowej” na stronie 38.

## Procedura

- 1 Odłącz kabel wentylatora od płyty systemowej.
- 2 Wykręć śrubę mocującą wentylator do płyty systemowej.
- 3 Zdejmij wentylator razem z kablem z płyty systemowej.

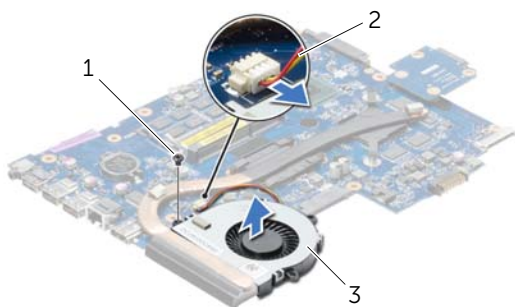

1	śruba	2	kabel wentylatora
3	wentylator		

# Instalowanie wentylatora

---



**OSTRZEŻENIE:** Przed przystąpieniem do wykonywania czynności wymagających otwarcia obudowy komputera należy zapoznać się z instrukcjami dotyczącymi bezpieczeństwa dostarczonymi z komputerem i wykonać procedurę przedstawioną w sekcji „Przed przystąpieniem do serwisowania komputera” na stronie 9. Po zakończeniu pracy wykonaj procedurę przedstawioną w sekcji „Po zakończeniu serwisowania komputera” na stronie 11. Dodatkowe zalecenia dotyczące zalecanych procedur można znaleźć na stronie internetowej Regulatory Compliance (Informacje o zgodności z przepisami prawnymi) pod adresem [dell.com/regulatory\\_compliance](http://dell.com/regulatory_compliance).

## Procedura

- 1 Umieść wentylator na płycie systemowej i przykręć śrubę mocującą wentylator do płyty systemowej.
- 2 Podłącz kabel wentylatora do złącza na płycie systemowej.

## Po wykonaniu procedury

- 1 Wykonaj procedury od punkt 5 do punkt 11 przedstawione w sekcji „Instalowanie płyty systemowej” na stronie 42.
- 2 Zainstaluj kartę Mini-Card sieci bezprzewodowej. Zobacz „Instalowanie karty Mini-Card sieci bezprzewodowej” na stronie 35.
- 3 Zainstaluj podparcie dłoni. Zobacz „Instalowanie podparcia dłoni” na stronie 32.
- 4 Zainstaluj klawiaturę. Zobacz „Instalowanie klawiatury” na stronie 19.
- 5 Zainstaluj pokrywę dolną. Zobacz „Instalowanie pokrywy dolnej” na stronie 21.
- 6 Wykonaj procedury od punkt 3 do punkt 4 przedstawione w sekcji „Instalowanie napędu dysków optycznych” na stronie 16.
- 7 Wykonaj procedury od punkt 3 do punkt 5 przedstawione w sekcji „Instalowanie dysku twardego” na stronie 26.
- 8 Zainstaluj akumulator. Zobacz „Instalowanie akumulatora” na stronie 13.

# Wymontowywanie radiatora

---

 **OSTRZEŻENIE:** Przed przystąpieniem do wykonywania czynności wymagających otwarcia obudowy komputera należy zapoznać się z instrukcjami dotyczącymi bezpieczeństwa dostarczonymi z komputerem i wykonać procedurę przedstawioną w sekcji „Przed przystąpieniem do serwisowania komputera” na stronie 9. Po zakończeniu pracy wykonaj procedurę przedstawioną w sekcji „Po zakończeniu serwisowania komputera” na stronie 11. Dodatkowe zalecenia dotyczące zalecanych procedur można znaleźć na stronie internetowej Regulatory Compliance (Informacje o zgodności z przepisami prawnymi) pod adresem [dell.com/regulatory\\_compliance](http://dell.com/regulatory_compliance).

## Przed wykonaniem procedury

- 1 Wymontuj akumulator. Zobacz „Wymontowywanie akumulatora” na stronie 12.
- 2 Wykonaj procedury od punkt 1 do punkt 2 przedstawione w sekcji „Wymontowywanie napędu dysków optycznych” na stronie 14.
- 3 Wykonaj procedury od punkt 1 do punkt 3 przedstawione w sekcji „Wymontowywanie dysku twardego” na stronie 24.
- 4 Wymontuj pokrywę dolną. Zobacz „Wymontowywanie pokrywy dolnej” na stronie 20.
- 5 Wymontuj klawiaturę. Zobacz „Wymontowywanie klawiatury” na stronie 17.
- 6 Wymontuj podparcie dłoni. Zobacz „Wymontowywanie podparcia dłoni” na stronie 29.
- 7 Wymontuj kartę Mini-Card sieci bezprzewodowej. Zobacz „Wymontowywanie karty Mini-Card sieci bezprzewodowej” na stronie 33.
- 8 Wykonaj procedury od punkt 1 do punkt 8 przedstawione w sekcji „Wymontowywanie płyty systemowej” na stronie 38.

## Procedura

- 1 Wykręć ponumerowane śruby mocujące radiator procesora do płyty systemowej w kolejności wskazanej na radiatorze.
- 2 Zdejmij radiator z płyty systemowej.

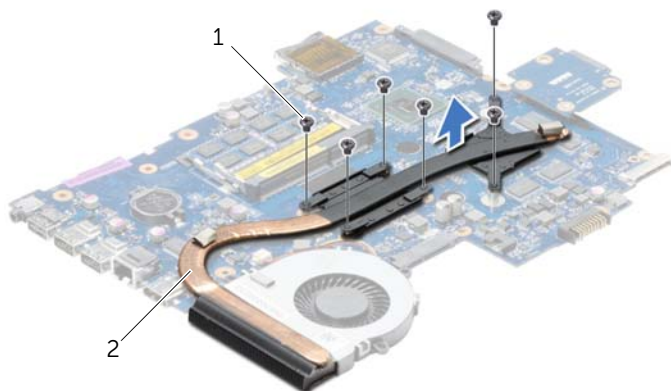

---

1 śruby (6)

2 radiator

---



# Instalowanie radiatora

---



**OSTRZEŻENIE:** Przed przystąpieniem do wykonywania czynności wymagających otwarcia obudowy komputera należy zapoznać się z instrukcjami dotyczącymi bezpieczeństwa dostarczonymi z komputerem i wykonać procedurę przedstawioną w sekcji „Przed przystąpieniem do serwisowania komputera” na stronie 9. Po zakończeniu pracy wykonaj procedurę przedstawioną w sekcji „Po zakończeniu serwisowania komputera” na stronie 11. Dodatkowe zalecenia dotyczące zalecanych procedur można znaleźć na stronie internetowej Regulatory Compliance (Informacje o zgodności z przepisami prawnymi) pod adresem [dell.com/regulatory\\_compliance](http://dell.com/regulatory_compliance).

## Procedura

- 1 Usuń pastę termoprzewodzącą ze spodu radiatora i nałóż nową warstwę pasty.
- 2 Dopasuj otwory na śruby w radiatorze do otworów w płycie systemowej.
- 3 Wkręć ponumerowane śruby mocujące radiator procesora do płyty systemowej w kolejności wskazanej na radiatorze.

## Po wykonaniu procedury

- 1 Wykonaj procedury od punkt 5 do punkt 11 przedstawione w sekcji „Instalowanie płyty systemowej” na stronie 42.
- 2 Zainstaluj kartę Mini-Card sieci bezprzewodowej. Zobacz „Instalowanie karty Mini-Card sieci bezprzewodowej” na stronie 35.
- 3 Zainstaluj podparcie dłoni. Zobacz „Instalowanie podparcia dłoni” na stronie 32.
- 4 Zainstaluj klawiaturę. Zobacz „Instalowanie klawiatury” na stronie 19.
- 5 Zainstaluj pokrywę dolną. Zobacz „Instalowanie pokrywy dolnej” na stronie 21.
- 6 Wykonaj procedury od punkt 3 do punkt 4 przedstawione w sekcji „Instalowanie napędu dysków optycznych” na stronie 16.
- 7 Wykonaj procedury od punkt 3 do punkt 5 przedstawione w sekcji „Instalowanie dysku twardego” na stronie 26.
- 8 Zainstaluj akumulator. Zobacz „Instalowanie akumulatora” na stronie 13.

# Wymontowywanie przejściówki dysku twardego

---



**OSTRZEŻENIE:** Przed przystąpieniem do wykonywania czynności wymagających otwarcia obudowy komputera należy zapoznać się z instrukcjami dotyczącymi bezpieczeństwa dostarczonymi z komputerem i wykonać procedurę przedstawioną w sekcji „Przed przystąpieniem do serwisowania komputera” na stronie 9. Po zakończeniu pracy wykonaj procedurę przedstawioną w sekcji „Po zakończeniu serwisowania komputera” na stronie 11. Dodatkowe zalecenia dotyczące zalecanych procedur można znaleźć na stronie internetowej Regulatory Compliance (Informacje o zgodności z przepisami prawnymi) pod adresem [dell.com/regulatory\\_compliance](http://dell.com/regulatory_compliance).

## Przed wykonaniem procedury

- 1 Wymontuj akumulator. Zobacz „Wymontowywanie akumulatora” na stronie 12.
- 2 Wykonaj procedury od punkt 1 do punkt 2 przedstawione w sekcji „Wymontowywanie napędu dysków optycznych” na stronie 14.
- 3 Wykonaj procedury od punkt 1 do punkt 3 przedstawione w sekcji „Wymontowywanie dysku twardego” na stronie 24.
- 4 Wymontuj pokrywę dolną. Zobacz „Wymontowywanie pokrywy dolnej” na stronie 20.
- 5 Wymontuj klawiaturę. Zobacz „Wymontowywanie klawiatury” na stronie 17.
- 6 Wymontuj podparcie dłoni. Zobacz „Wymontowywanie podparcia dłoni” na stronie 29.
- 7 Wymontuj kartę Mini-Card sieci bezprzewodowej. Zobacz „Wymontowywanie karty Mini-Card sieci bezprzewodowej” na stronie 33.
- 8 Wykonaj procedury od punkt 1 do punkt 8 przedstawione w sekcji „Wymontowywanie płyty systemowej” na stronie 38.

## Procedura

- 1 Wykręć śruby mocujące przejściówkę dysku twardego do płyty systemowej.
- 2 Odłącz przejściówkę dysku twardego od płyty systemowej.

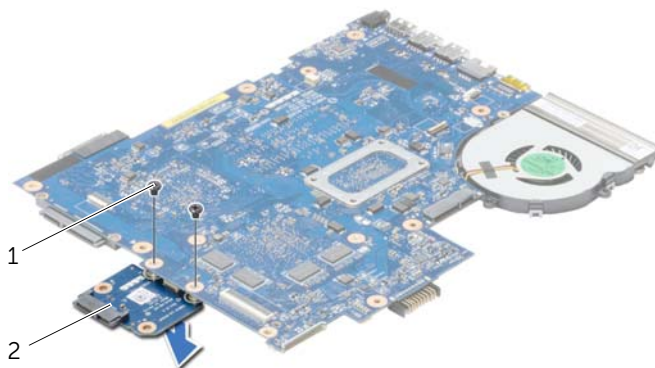

---

1 śruby (2)

2 przejściówka dysku twardego

---

# Instalowanie przejściówki dysku twardego

---



**OSTRZEŻENIE:** Przed przystąpieniem do wykonywania czynności wymagających otwarcia obudowy komputera należy zapoznać się z instrukcjami dotyczącymi bezpieczeństwa dostarczonymi z komputerem i wykonać procedurę przedstawioną w sekcji „Przed przystąpieniem do serwisowania komputera” na stronie 9. Po zakończeniu pracy wykonaj procedurę przedstawioną w sekcji „Po zakończeniu serwisowania komputera” na stronie 11. Dodatkowe zalecenia dotyczące zalecanych procedur można znaleźć na stronie internetowej Regulatory Compliance (Informacje o zgodności z przepisami prawnymi) pod adresem [dell.com/regulatory\\_compliance](http://dell.com/regulatory_compliance).

## Procedura

- 1 Podłącz przejściówkę dysku twardego do płyty systemowej.
- 2 Wkręć śruby mocujące przejściówkę dysku twardego do płyty systemowej.

## Po wykonaniu procedury

- 1 Wykonaj procedury od punkt 5 do punkt 11 przedstawione w sekcji „Instalowanie płyty systemowej” na stronie 42.
- 2 Zainstaluj kartę Mini-Card sieci bezprzewodowej. Zobacz „Instalowanie karty Mini-Card sieci bezprzewodowej” na stronie 35.
- 3 Zainstaluj podparcie dłoni. Zobacz „Instalowanie podparcia dłoni” na stronie 32.
- 4 Zainstaluj klawiaturę. Zobacz „Instalowanie klawiatury” na stronie 19.
- 5 Zainstaluj pokrywę dolną. Zobacz „Instalowanie pokrywy dolnej” na stronie 21.
- 6 Wykonaj procedury od punkt 3 do punkt 4 przedstawione w sekcji „Instalowanie napędu dysków optycznych” na stronie 16.
- 7 Wykonaj procedury od punkt 3 do punkt 5 przedstawione w sekcji „Instalowanie dysku twardego” na stronie 26.
- 8 Zainstaluj akumulator. Zobacz „Instalowanie akumulatora” na stronie 13.

# Wymontowywanie głośników

---

 **OSTRZEŻENIE:** Przed przystąpieniem do wykonywania czynności wymagających otwarcia obudowy komputera należy zapoznać się z instrukcjami dotyczącymi bezpieczeństwa dostarczonymi z komputerem i wykonać procedurę przedstawioną w sekcji „Przed przystąpieniem do serwisowania komputera” na stronie 9. Po zakończeniu pracy wykonaj procedurę przedstawioną w sekcji „Po zakończeniu serwisowania komputera” na stronie 11. Dodatkowe zalecenia dotyczące zalecanych procedur można znaleźć na stronie internetowej Regulatory Compliance (Informacje o zgodności z przepisami prawnymi) pod adresem [dell.com/regulatory\\_compliance](http://dell.com/regulatory_compliance).

## Przed wykonaniem procedury

- 1 Wymontuj akumulator. Zobacz „Wymontowywanie akumulatora” na stronie 12.
- 2 Wykonaj procedury od punkt 1 do punkt 2 przedstawione w sekcji „Wymontowywanie napędu dysków optycznych” na stronie 14.
- 3 Wykonaj procedury od punkt 1 do punkt 3 przedstawione w sekcji „Wymontowywanie dysku twardego” na stronie 24.
- 4 Wymontuj pokrywę dolną. Zobacz „Wymontowywanie pokrywy dolnej” na stronie 20.
- 5 Wymontuj klawiaturę. Zobacz „Wymontowywanie klawiatury” na stronie 17.
- 6 Wymontuj podparcie dłoni. Zobacz „Wymontowywanie podparcia dłoni” na stronie 29.
- 7 Wymontuj kartę Mini-Card sieci bezprzewodowej. Zobacz „Wymontowywanie karty Mini-Card sieci bezprzewodowej” na stronie 33.
- 8 Wykonaj procedury od punkt 1 do punkt 7 przedstawione w sekcji „Wymontowywanie płyty systemowej” na stronie 38.

## Procedura

- 1 Wykręć śruby mocujące głośniki do podstawy komputera.
- 2 Zanotuj sposób poprowadzenia kabla głośników i wyjmij kabel z prowadnic.
- 3 Wyjmij głośniki razem z kablem z podstawy komputera.



---

1 śruby (4)

2 głośniki (2)

---

3 kabel głośnika

---

# Instalowanie głośników

---



**OSTRZEŻENIE:** Przed przystąpieniem do wykonywania czynności wymagających otwarcia obudowy komputera należy zapoznać się z instrukcjami dotyczącymi bezpieczeństwa dostarczonymi z komputerem i wykonać procedurę przedstawioną w sekcji „Przed przystąpieniem do serwisowania komputera” na stronie 9. Po zakończeniu pracy wykonaj procedurę przedstawioną w sekcji „Po zakończeniu serwisowania komputera” na stronie 11. Dodatkowe zalecenia dotyczące zalecanych procedur można znaleźć na stronie internetowej Regulatory Compliance (Informacje o zgodności z przepisami prawnymi) pod adresem [dell.com/regulatory\\_compliance](http://dell.com/regulatory_compliance).

## Procedura

- 1 Umieść głośniki na miejscach przy użyciu prowadnic w podstawie komputera.
- 2 Umieść kabel głośników w prowadnicach w podstawie komputera.
- 3 Wkręć śruby mocujące głośniki do podstawy komputera.

## Po wykonaniu procedury

- 1 Wykonaj procedury od punkt 5 do punkt 11 przedstawione w sekcji „Instalowanie płyty systemowej” na stronie 42.
- 2 Zainstaluj kartę Mini-Card sieci bezprzewodowej. Zobacz „Instalowanie karty Mini-Card sieci bezprzewodowej” na stronie 35.
- 3 Zainstaluj podparcie dłoni. Zobacz „Instalowanie podparcia dłoni” na stronie 32.
- 4 Zainstaluj klawiaturę. Zobacz „Instalowanie klawiatury” na stronie 19.
- 5 Zainstaluj pokrywę dolną. Zobacz „Instalowanie pokrywy dolnej” na stronie 21.
- 6 Wykonaj procedury od punkt 3 do punkt 4 przedstawione w sekcji „Instalowanie napędu dysków optycznych” na stronie 16.
- 7 Wykonaj procedury od punkt 3 do punkt 5 przedstawione w sekcji „Instalowanie dysku twardego” na stronie 26.
- 8 Zainstaluj akumulator. Zobacz „Instalowanie akumulatora” na stronie 13.

# Wymontowywanie zestawu wyświetlacza

---



**OSTRZEŻENIE:** Przed przystąpieniem do wykonywania czynności wymagających otwarcia obudowy komputera należy zapoznać się z instrukcjami dotyczącymi bezpieczeństwa dostarczonymi z komputerem i wykonać procedurę przedstawioną w sekcji „Przed przystąpieniem do serwisowania komputera” na stronie 9. Po zakończeniu pracy wykonaj procedurę przedstawioną w sekcji „Po zakończeniu serwisowania komputera” na stronie 11. Dodatkowe zalecenia dotyczące zalecanych procedur można znaleźć na stronie internetowej Regulatory Compliance (Informacje o zgodności z przepisami prawnymi) pod adresem [dell.com/regulatory\\_compliance](http://dell.com/regulatory_compliance).

## Przed wykonaniem procedury

- 1 Wymontuj akumulator. Zobacz „Wymontowywanie akumulatora” na stronie 12.
- 2 Wykonaj procedury od punkt 1 do punkt 2 przedstawione w sekcji „Wymontowywanie napędu dysków optycznych” na stronie 14.
- 3 Wykonaj procedury od punkt 1 do punkt 3 przedstawione w sekcji „Wymontowywanie dysku twardego” na stronie 24.
- 4 Wymontuj pokrywę dolną. Zobacz „Wymontowywanie pokrywy dolnej” na stronie 20.
- 5 Wymontuj klawiaturę. Zobacz „Wymontowywanie klawiatury” na stronie 17.
- 6 Wymontuj podparcie dłoni. Zobacz „Wymontowywanie podparcia dłoni” na stronie 29.
- 7 Wymontuj kartę Mini-Card sieci bezprzewodowej. Zobacz „Wymontowywanie karty Mini-Card sieci bezprzewodowej” na stronie 33.
- 8 Wykonaj procedury od punkt 1 do punkt 7 przedstawione w sekcji „Wymontowywanie płyty systemowej” na stronie 38.



## Procedura

- 1 Zanotuj sposób poprowadzenia kabla antenowego i wyjmij kabel z przewodnic.
- 2 Wykręć śruby mocujące zestaw wyświetlacza do podstawy komputera.
- 3 Wyjmij zestaw wyświetlacza z podstawy komputera.

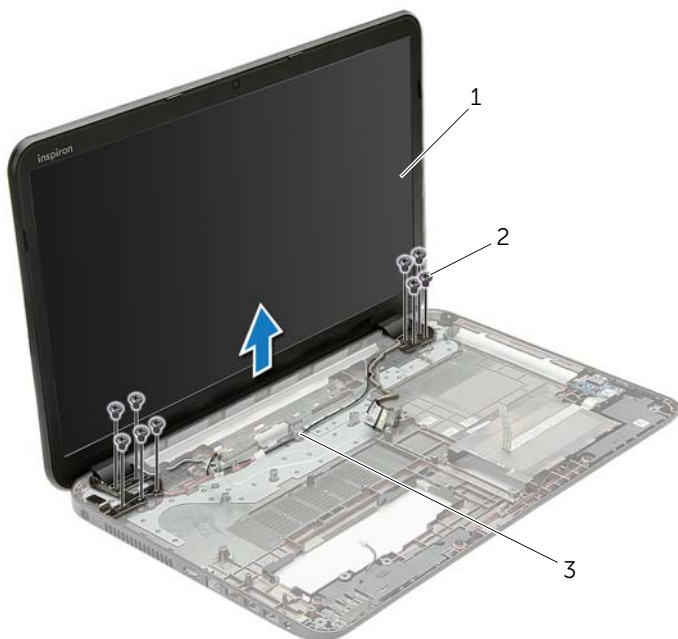

---

1 zestaw wyświetlacza

2 śruby (9)

---

3 przewodnice

---

# Instalowanie zestawu wyświetlacza

---



**OSTRZEŻENIE:** Przed przystąpieniem do wykonywania czynności wymagających otwarcia obudowy komputera należy zapoznać się z instrukcjami dotyczącymi bezpieczeństwa dostarczonymi z komputerem i wykonać procedurę przedstawioną w sekcji „Przed przystąpieniem do serwisowania komputera” na stronie 9. Po zakończeniu pracy wykonaj procedurę przedstawioną w sekcji „Po zakończeniu serwisowania komputera” na stronie 11. Dodatkowe zalecenia dotyczące zalecanych procedur można znaleźć na stronie internetowej Regulatory Compliance (Informacje o zgodności z przepisami prawnymi) pod adresem [dell.com/regulatory\\_compliance](http://dell.com/regulatory_compliance).

## Procedura

- 1 Umieść zestaw wyświetlacza w podstawie komputera i dopasuj otwory na śruby w zestawie wyświetlacza do otworów w podstawie komputera.
- 2 Wkręć śruby mocujące zestaw wyświetlacza do podstawy komputera.
- 3 Umieść kabel antenowy w prowadnicach w podstawie komputera.

## Po wykonaniu procedury

- 1 Wykonaj procedury od punkt 5 do punkt 11 przedstawione w sekcji „Instalowanie płyty systemowej” na stronie 42.
- 2 Zainstaluj kartę Mini-Card sieci bezprzewodowej. Zobacz „Instalowanie karty Mini-Card sieci bezprzewodowej” na stronie 35.
- 3 Zainstaluj podparcie dłoni. Zobacz „Instalowanie podparcia dłoni” na stronie 32.
- 4 Zainstaluj klawiaturę. Zobacz „Instalowanie klawiatury” na stronie 19.
- 5 Zainstaluj pokrywę dolną. Zobacz „Instalowanie pokrywy dolnej” na stronie 21.
- 6 Wykonaj procedury od punkt 3 do punkt 4 przedstawione w sekcji „Instalowanie napędu dysków optycznych” na stronie 16.
- 7 Wykonaj procedury od punkt 3 do punkt 5 przedstawione w sekcji „Instalowanie dysku twardego” na stronie 26.
- 8 Zainstaluj akumulator. Zobacz „Instalowanie akumulatora” na stronie 13.

# Wymontowywanie osłony wyświetlacza

---



**OSTRZEŻENIE:** Przed przystąpieniem do wykonywania czynności wymagających otwarcia obudowy komputera należy zapoznać się z instrukcjami dotyczącymi bezpieczeństwa dostarczonymi z komputerem i wykonać procedurę przedstawioną w sekcji „Przed przystąpieniem do serwisowania komputera” na stronie 9. Po zakończeniu pracy wykonaj procedurę przedstawioną w sekcji „Po zakończeniu serwisowania komputera” na stronie 11. Dodatkowe zalecenia dotyczące zalecanych procedur można znaleźć na stronie internetowej Regulatory Compliance (Informacje o zgodności z przepisami prawnymi) pod adresem [dell.com/regulatory\\_compliance](http://dell.com/regulatory_compliance).

## Przed wykonaniem procedury

- 1 Wymontuj akumulator. Zobacz „Wymontowywanie akumulatora” na stronie 12.
- 2 Wykonaj procedury od punkt 1 do punkt 2 przedstawione w sekcji „Wymontowywanie napędu dysków optycznych” na stronie 14.
- 3 Wykonaj procedury od punkt 1 do punkt 3 przedstawione w sekcji „Wymontowywanie dysku twardego” na stronie 24.
- 4 Wymontuj pokrywę dolną. Zobacz „Wymontowywanie pokrywy dolnej” na stronie 20.
- 5 Wymontuj klawiaturę. Zobacz „Wymontowywanie klawiatury” na stronie 17.
- 6 Wymontuj podparcie dłoni. Zobacz „Wymontowywanie podparcia dłoni” na stronie 29.
- 7 Wymontuj kartę Mini-Card sieci bezprzewodowej. Zobacz „Wymontowywanie karty Mini-Card sieci bezprzewodowej” na stronie 33.
- 8 Wykonaj procedury od punkt 1 do punkt 7 przedstawione w sekcji „Wymontowywanie płyty systemowej” na stronie 38.
- 9 Wymontuj zestaw wyświetlacza. Zobacz „Wymontowywanie zestawu wyświetlacza” na stronie 56.

## Procedura

- 1 Delikatnie podważ palcami wewnętrzną krawędź osłony wyświetlacza.
- 2 Zdejmij osłonę wyświetlacza z pokrywy wyświetlacza.



---

1 osłona wyświetlacza

---

# Instalowanie osłony wyświetlacza

---

 **OSTRZEŻENIE:** Przed przystąpieniem do wykonywania czynności wymagających otwarcia obudowy komputera należy zapoznać się z instrukcjami dotyczącymi bezpieczeństwa dostarczonymi z komputerem i wykonać procedurę przedstawioną w sekcji „Przed przystąpieniem do serwisowania komputera” na stronie 9. Po zakończeniu pracy wykonaj procedurę przedstawioną w sekcji „Po zakończeniu serwisowania komputera” na stronie 11. Dodatkowe zalecenia dotyczące zalecanych procedur można znaleźć na stronie internetowej Regulatory Compliance (Informacje o zgodności z przepisami prawnymi) pod adresem [dell.com/regulatory\\_compliance](http://dell.com/regulatory_compliance).

## Procedura

Dopasuj osłonę wyświetlacza do pokrywy wyświetlacza i delikatnie wciśnij na miejsce.

## Po wykonaniu procedury

- 1 Zainstaluj zestaw wyświetlacza. Zobacz „Instalowanie zestawu wyświetlacza” na stronie 58.
- 2 Wykonaj procedury od punkt 5 do punkt 11 przedstawione w sekcji „Instalowanie płyty systemowej” na stronie 42.
- 3 Zainstaluj kartę Mini-Card sieci bezprzewodowej. Zobacz „Instalowanie karty Mini-Card sieci bezprzewodowej” na stronie 35.
- 4 Zainstaluj podparcie dłoni. Zobacz „Instalowanie podparcia dłoni” na stronie 32.
- 5 Zainstaluj klawiaturę. Zobacz „Instalowanie klawiatury” na stronie 19.
- 6 Zainstaluj pokrywę dolną. Zobacz „Instalowanie pokrywy dolnej” na stronie 21.
- 7 Wykonaj procedury od punkt 3 do punkt 4 przedstawione w sekcji „Instalowanie napędu dysków optycznych” na stronie 16.
- 8 Wykonaj procedury od punkt 3 do punkt 5 przedstawione w sekcji „Instalowanie dysku twardego” na stronie 26.
- 9 Zainstaluj akumulator. Zobacz „Instalowanie akumulatora” na stronie 13.

# Wymontowywanie zawiasów wyświetlacza

---



**OSTRZEŻENIE:** Przed przystąpieniem do wykonywania czynności wymagających otwarcia obudowy komputera należy zapoznać się z instrukcjami dotyczącymi bezpieczeństwa dostarczonymi z komputerem i wykonać procedurę przedstawioną w sekcji „Przed przystąpieniem do serwisowania komputera” na stronie 9. Po zakończeniu pracy wykonaj procedurę przedstawioną w sekcji „Po zakończeniu serwisowania komputera” na stronie 11. Dodatkowe zalecenia dotyczące zalecanych procedur można znaleźć na stronie internetowej Regulatory Compliance (Informacje o zgodności z przepisami prawnymi) pod adresem [dell.com/regulatory\\_compliance](http://dell.com/regulatory_compliance).

## Przed wykonaniem procedury

- 1 Wymontuj akumulator. Zobacz „Wymontowywanie akumulatora” na stronie 12.
- 2 Wykonaj procedury od punkt 1 do punkt 2 przedstawione w sekcji „Wymontowywanie napędu dysków optycznych” na stronie 14.
- 3 Wykonaj procedury od punkt 1 do punkt 3 przedstawione w sekcji „Wymontowywanie dysku twardego” na stronie 24.
- 4 Wymontuj pokrywę dolną. Zobacz „Wymontowywanie pokrywy dolnej” na stronie 20.
- 5 Wymontuj klawiaturę. Zobacz „Wymontowywanie klawiatury” na stronie 17.
- 6 Wymontuj podparcie dłoni. Zobacz „Wymontowywanie podparcia dłoni” na stronie 29.
- 7 Wymontuj kartę Mini-Card sieci bezprzewodowej. Zobacz „Wymontowywanie karty Mini-Card sieci bezprzewodowej” na stronie 33.
- 8 Wykonaj procedury od punkt 1 do punkt 7 przedstawione w sekcji „Wymontowywanie płyty systemowej” na stronie 38.
- 9 Wymontuj zestaw wyświetlacza. Zobacz „Wymontowywanie zestawu wyświetlacza” na stronie 56.
- 10 Wymontuj osłonę wyświetlacza. Zobacz „Wymontowywanie osłony wyświetlacza” na stronie 59.

## Procedura

- 1 Wykręć śruby mocujące zawiasy wyświetlacza do pokrywy tylnej wyświetlacza.
- 2 Zdejmij zawiasy z tylnej pokrywy wyświetlacza.

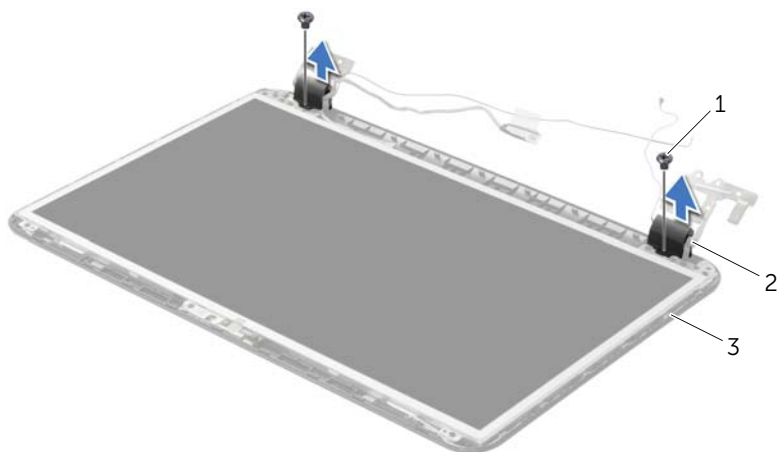

1	śruby (2)	2	zawiasy wyświetlacza (2)
3	pokrywa wyświetlacza		

# Instalowanie zawiasów wyświetlacza

---

 **OSTRZEŻENIE:** Przed przystąpieniem do wykonywania czynności wymagających otwarcia obudowy komputera należy zapoznać się z instrukcjami dotyczącymi bezpieczeństwa dostarczonymi z komputerem i wykonać procedurę przedstawioną w sekcji „Przed przystąpieniem do serwisowania komputera” na stronie 9. Po zakończeniu pracy wykonaj procedurę przedstawioną w sekcji „Po zakończeniu serwisowania komputera” na stronie 11. Dodatkowe zalecenia dotyczące zalecanych procedur można znaleźć na stronie internetowej Regulatory Compliance (Informacje o zgodności z przepisami prawnymi) pod adresem [dell.com/regulatory\\_compliance](http://dell.com/regulatory_compliance).

## Procedura

- 1 Dopasuj otwory na śruby w zawiasach wyświetlacza do otworów w tylnej pokrywie wyświetlacza.
- 2 Wkręć śruby mocujące zawiasy wyświetlacza do tylnej pokrywy wyświetlacza.

## Po wykonaniu procedury

- 1 Zainstaluj osłonę wyświetlacza. Zobacz „Instalowanie osłony wyświetlacza” na stronie 61.
- 2 Zainstaluj zestaw wyświetlacza. Zobacz „Instalowanie zestawu wyświetlacza” na stronie 58.
- 3 Wykonaj procedury od punkt 5 do punkt 11 przedstawione w sekcji „Instalowanie płyty systemowej” na stronie 42.
- 4 Zainstaluj kartę Mini-Card sieci bezprzewodowej. Zobacz „Instalowanie karty Mini-Card sieci bezprzewodowej” na stronie 35.
- 5 Zainstaluj podparcie dłoni. Zobacz „Instalowanie podparcia dłoni” na stronie 32.
- 6 Zainstaluj klawiaturę. Zobacz „Instalowanie klawiatury” na stronie 19.
- 7 Zainstaluj pokrywę dolną. Zobacz „Instalowanie pokrywy dolnej” na stronie 21.
- 8 Wykonaj procedury od punkt 3 do punkt 4 przedstawione w sekcji „Instalowanie napędu dysków optycznych” na stronie 16.
- 9 Wykonaj procedury od punkt 1 do punkt 3 przedstawione w sekcji „Instalowanie dysku twardego” na stronie 26.
- 10 Zainstaluj akumulator. Zobacz „Instalowanie akumulatora” na stronie 13.



# Wymontowywanie panelu wyświetlacza

---

 **OSTRZEŻENIE:** Przed przystąpieniem do wykonywania czynności wymagających otwarcia obudowy komputera należy zapoznać się z instrukcjami dotyczącymi bezpieczeństwa dostarczonymi z komputerem i wykonać procedurę przedstawioną w sekcji „Przed przystąpieniem do serwisowania komputera” na stronie 9. Po zakończeniu pracy wykonaj procedurę przedstawioną w sekcji „Po zakończeniu serwisowania komputera” na stronie 11. Dodatkowe zalecenia dotyczące zalecanych procedur można znaleźć na stronie internetowej Regulatory Compliance (Informacje o zgodności z przepisami prawnymi) pod adresem [dell.com/regulatory\\_compliance](http://dell.com/regulatory_compliance).

## Przed wykonaniem procedury

- 1 Wymontuj akumulator. Zobacz „Wymontowywanie akumulatora” na stronie 12.
- 2 Wykonaj procedury od punkt 1 do punkt 2 przedstawione w sekcji „Wymontowywanie napędu dysków optycznych” na stronie 14.
- 3 Wykonaj procedury od punkt 1 do punkt 3 przedstawione w sekcji „Wymontowywanie dysku twardego” na stronie 24.
- 4 Wymontuj pokrywę dolną. Zobacz „Wymontowywanie pokrywy dolnej” na stronie 20.
- 5 Wymontuj moduły pamięci. Zobacz „Wymontowywanie modułów pamięci” na stronie 22.
- 6 Wymontuj klawiaturę. Zobacz „Wymontowywanie klawiatury” na stronie 17.
- 7 Wymontuj podparcie dłoni. Zobacz „Wymontowywanie podparcia dłoni” na stronie 29.
- 8 Wymontuj kartę Mini-Card sieci bezprzewodowej. Zobacz „Wymontowywanie karty Mini-Card sieci bezprzewodowej” na stronie 33.
- 9 Wykonaj procedury od punkt 1 do punkt 7 przedstawione w sekcji „Wymontowywanie płyty systemowej” na stronie 38.
- 10 Wymontuj zestaw wyświetlacza. Zobacz „Wymontowywanie zestawu wyświetlacza” na stronie 56.
- 11 Wymontuj osłonę wyświetlacza. Zobacz „Wymontowywanie osłony wyświetlacza” na stronie 59.
- 12 Wymontuj zawiasy wyświetlacza. Zobacz „Wymontowywanie zawiasów wyświetlacza” na stronie 62.

## Procedura

- 1 Wykręć śruby mocujące panel wyświetlacza do pokrywy tylnej wyświetlacza.
- 2 Ostrożnie zdejmij panel wyświetlacza i odwróć go.

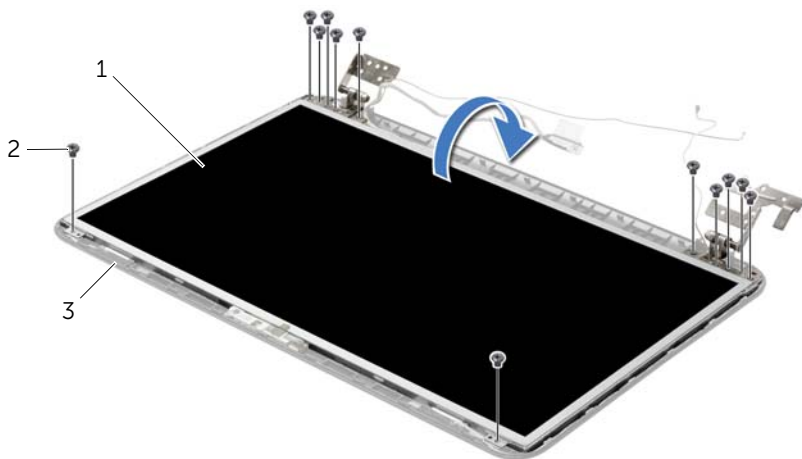

1	panel wyświetlacza	2	śruby (12)
3	pokrywa wyświetlacza		

- 3 Zdejmij taśmę mocującą kabel wyświetlacza.
- 4 Odłącz kabel wyświetlacza od panelu wyświetlacza.

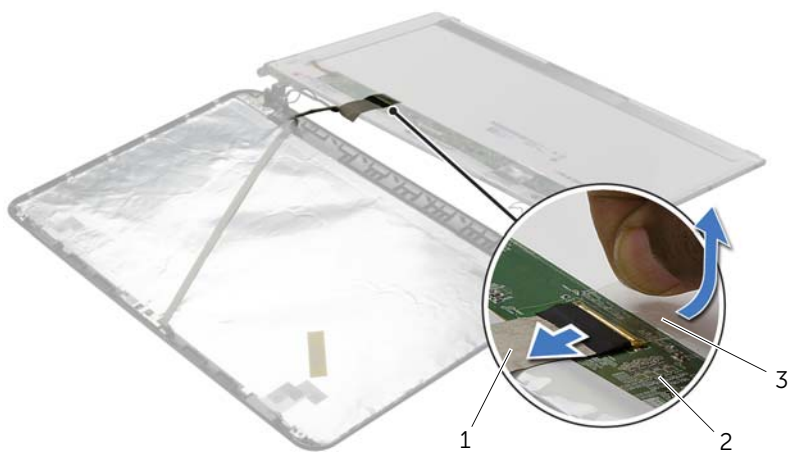

1	kabel wyświetlacza	2	panel wyświetlacza
3	taśma		

# Instalowanie panelu wyświetlacza

---



**OSTRZEŻENIE:** Przed przystąpieniem do wykonywania czynności wymagających otwarcia obudowy komputera należy zapoznać się z instrukcjami dotyczącymi bezpieczeństwa dostarczonymi z komputerem i wykonać procedurę przedstawioną w sekcji „Przed przystąpieniem do serwisowania komputera” na stronie 9. Po zakończeniu pracy wykonaj procedurę przedstawioną w sekcji „Po zakończeniu serwisowania komputera” na stronie 11. Dodatkowe zalecenia dotyczące zalecanych procedur można znaleźć na stronie internetowej Regulatory Compliance (Informacje o zgodności z przepisami prawnymi) pod adresem [dell.com/regulatory\\_compliance](http://dell.com/regulatory_compliance).

## Procedura

- 1 Podłącz kabel wyświetlacza do panelu wyświetlacza i przymocuj kabel taśmą.
- 2 Delikatnie umieść panel wyświetlacza w pokrywie wyświetlacza i dopasuj otwory na śruby w panelu wyświetlacza do otworów w pokrywie wyświetlacza.
- 3 Wkręć śruby mocujące panel wyświetlacza do tylnej pokrywy wyświetlacza.

## Po wykonaniu procedury

- 1 Zainstaluj zawiasy wyświetlacza. Zobacz „Instalowanie zawiasów wyświetlacza” na stronie 64.
- 2 Zainstaluj osłonę wyświetlacza. Zobacz „Instalowanie osłony wyświetlacza” na stronie 61.
- 3 Zainstaluj zestaw wyświetlacza. Zobacz „Instalowanie zestawu wyświetlacza” na stronie 58.
- 4 Wykonaj procedury od punkt 5 do punkt 11 przedstawione w sekcji „Instalowanie płyty systemowej” na stronie 42.
- 5 Zainstaluj kartę Mini-Card sieci bezprzewodowej. Zobacz „Instalowanie karty Mini-Card sieci bezprzewodowej” na stronie 35.
- 6 Zainstaluj podparcie dłoni. Zobacz „Instalowanie podparcia dłoni” na stronie 32.
- 7 Zainstaluj klawiaturę. Zobacz „Instalowanie klawiatury” na stronie 19.
- 8 Zainstaluj moduły pamięci. Zobacz „Instalowanie modułów pamięci” na stronie 23.
- 9 Zainstaluj pokrywę dolną. Zobacz „Instalowanie pokrywy dolnej” na stronie 21.
- 10 Wykonaj procedury od punkt 3 do punkt 4 przedstawione w sekcji „Instalowanie napędu dysków optycznych” na stronie 16.
- 11 Wykonaj procedury od punkt 3 do punkt 5 przedstawione w sekcji „Instalowanie dysku twardego” na stronie 26.
- 12 Zainstaluj akumulator. Zobacz „Instalowanie akumulatora” na stronie 13.

# Wymontowywanie modułu kamery

---

 **OSTRZEŻENIE:** Przed przystąpieniem do wykonywania czynności wymagających otwarcia obudowy komputera należy zapoznać się z instrukcjami dotyczącymi bezpieczeństwa dostarczonymi z komputerem i wykonać procedurę przedstawioną w sekcji „Przed przystąpieniem do serwisowania komputera” na stronie 9. Po zakończeniu pracy wykonaj procedurę przedstawioną w sekcji „Po zakończeniu serwisowania komputera” na stronie 11. Dodatkowe zalecenia dotyczące zalecanych procedur można znaleźć na stronie internetowej Regulatory Compliance (Informacje o zgodności z przepisami prawnymi) pod adresem [dell.com/regulatory\\_compliance](http://dell.com/regulatory_compliance).

## Przed wykonaniem procedury

- 1 Wymontuj akumulator. Zobacz „Wymontowywanie akumulatora” na stronie 12.
- 2 Wykonaj procedury od punkt 1 do punkt 2 przedstawione w sekcji „Wymontowywanie napędu dysków optycznych” na stronie 14.
- 3 Wykonaj procedury od punkt 1 do punkt 3 przedstawione w sekcji „Wymontowywanie dysku twardego” na stronie 24.
- 4 Wymontuj pokrywę dolną. Zobacz „Wymontowywanie pokrywy dolnej” na stronie 20.
- 5 Wymontuj moduły pamięci. Zobacz „Wymontowywanie modułów pamięci” na stronie 22.
- 6 Wymontuj klawiaturę. Zobacz „Wymontowywanie klawiatury” na stronie 17.
- 7 Wymontuj podparcie dłoni. Zobacz „Wymontowywanie podparcia dłoni” na stronie 29.
- 8 Wymontuj kartę Mini-Card sieci bezprzewodowej. Zobacz „Wymontowywanie karty Mini-Card sieci bezprzewodowej” na stronie 33.
- 9 Wykonaj procedury od punkt 1 do punkt 7 przedstawione w sekcji „Wymontowywanie płyty systemowej” na stronie 38.
- 10 Wymontuj zestaw wyświetlacza. Zobacz „Wymontowywanie zestawu wyświetlacza” na stronie 56.
- 11 Wymontuj osłonę wyświetlacza. Zobacz „Wymontowywanie osłony wyświetlacza” na stronie 59.
- 12 Wymontuj panel wyświetlacza. Zobacz „Wymontowywanie panelu wyświetlacza” na stronie 65.

## Procedura

- 1 Odłącz przewód kamery od modułu kamery.
- 2 Wykręć śrubę mocującą moduł kamery do pokrywy wyświetlacza.
- 3 Wymij moduł kamery z pokrywy wyświetlacza.

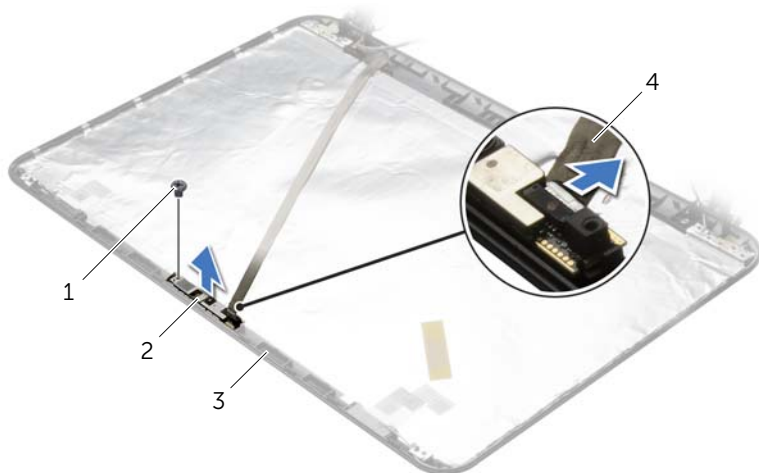

1	śruba	2	moduł kamery
3	pokrywa wyświetlacza	4	kabel kamery

# Instalowanie modułu kamery

---



**OSTRZEŻENIE:** Przed przystąpieniem do wykonywania czynności wymagających otwarcia obudowy komputera należy zapoznać się z instrukcjami dotyczącymi bezpieczeństwa dostarczonymi z komputerem i wykonać procedurę przedstawioną w sekcji „Przed przystąpieniem do serwisowania komputera” na stronie 9. Po zakończeniu pracy wykonaj procedurę przedstawioną w sekcji „Po zakończeniu serwisowania komputera” na stronie 11. Dodatkowe zalecenia dotyczące zalecanych procedur można znaleźć na stronie internetowej Regulatory Compliance (Informacje o zgodności z przepisami prawnymi) pod adresem [dell.com/regulatory\\_compliance](http://dell.com/regulatory_compliance).

## Procedura

- 1 Umieść moduł kamery na miejscu przy użyciu prowadnic w pokrywie wyświetlacza.
- 2 Wkręć śrubę mocującą moduł kamery do pokrywy wyświetlacza.
- 3 Podłącz kabel kamery do modułu kamery.

## Po wykonaniu procedury

- 1 Zainstaluj osłonę wyświetlacza. Zobacz „Instalowanie osłony wyświetlacza” na stronie 61.
- 2 Zainstaluj zestaw wyświetlacza. Zobacz „Instalowanie zestawu wyświetlacza” na stronie 58.
- 3 Wykonaj procedury od punkt 5 do punkt 11 przedstawione w sekcji „Instalowanie płyty systemowej” na stronie 42.
- 4 Zainstaluj kartę Mini-Card sieci bezprzewodowej. Zobacz „Instalowanie karty Mini-Card sieci bezprzewodowej” na stronie 35.
- 5 Zainstaluj podparcie dłoni. Zobacz „Instalowanie podparcia dłoni” na stronie 32.
- 6 Zainstaluj klawiaturę. Zobacz „Instalowanie klawiatury” na stronie 19.
- 7 Zainstaluj moduły pamięci. Zobacz „Instalowanie modułów pamięci” na stronie 23.
- 8 Zainstaluj pokrywę dolną. Zobacz „Instalowanie pokrywy dolnej” na stronie 21.
- 9 Wykonaj procedury od punkt 3 do punkt 4 przedstawione w sekcji „Instalowanie napędu dysków optycznych” na stronie 16.
- 10 Wykonaj procedury od punkt 3 do punkt 5 przedstawione w sekcji „Instalowanie dysku twardego” na stronie 26.
- 11 Zainstaluj akumulator. Zobacz „Instalowanie akumulatora” na stronie 13.

# Wymontowywanie gniazda zasilacza

---

 **OSTRZEŻENIE:** Przed przystąpieniem do wykonywania czynności wymagających otwarcia obudowy komputera należy zapoznać się z instrukcjami dotyczącymi bezpieczeństwa dostarczonymi z komputerem i wykonać procedurę przedstawioną w sekcji „Przed przystąpieniem do serwisowania komputera” na stronie 9. Po zakończeniu pracy wykonaj procedurę przedstawioną w sekcji „Po zakończeniu serwisowania komputera” na stronie 11. Dodatkowe zalecenia dotyczące zalecanych procedur można znaleźć na stronie internetowej Regulatory Compliance (Informacje o zgodności z przepisami prawnymi) pod adresem [dell.com/regulatory\\_compliance](http://dell.com/regulatory_compliance).

## Przed wykonaniem procedury

- 1 Wymontuj akumulator. Zobacz „Wymontowywanie akumulatora” na stronie 12.
- 2 Wykonaj procedury od punkt 1 do punkt 2 przedstawione w sekcji „Wymontowywanie napędu dysków optycznych” na stronie 14.
- 3 Wykonaj procedury od punkt 1 do punkt 3 przedstawione w sekcji „Wymontowywanie dysku twardego” na stronie 24.
- 4 Wymontuj pokrywę dolną. Zobacz „Wymontowywanie pokrywy dolnej” na stronie 20.
- 5 Wymontuj moduły pamięci. Zobacz „Wymontowywanie modułów pamięci” na stronie 22.
- 6 Wymontuj klawiaturę. Zobacz „Wymontowywanie klawiatury” na stronie 17.
- 7 Wymontuj podparcie dłoni. Zobacz „Wymontowywanie podparcia dłoni” na stronie 29.
- 8 Wymontuj kartę Mini-Card sieci bezprzewodowej. Zobacz „Wymontowywanie karty Mini-Card sieci bezprzewodowej” na stronie 33.
- 9 Wykonaj procedury od punkt 1 do punkt 7 przedstawione w sekcji „Wymontowywanie płyty systemowej” na stronie 38.
- 10 Wymontuj zestaw wyświetlacza. Zobacz „Wymontowywanie zestawu wyświetlacza” na stronie 56.

## Procedura

- 1 Zanotuj sposób poprowadzenia kabla gniazda zasilacza, a następnie wyjmij kabel z przewodnic w podstawie komputera.
- 2 Wyjmij gniazdo zasilacza razem z kablem z podstawy komputera.

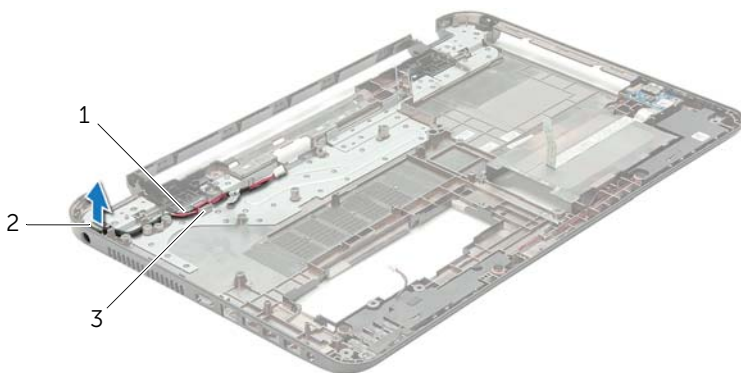

1	kabel gniazda zasilacza systemowego	2	gniazdo zasilacza sieciowego
3	przewodnice		



# Instalowanie gniazda zasilacza

---

 **OSTRZEŻENIE:** Przed przystąpieniem do wykonywania czynności wymagających otwarcia obudowy komputera należy zapoznać się z instrukcjami dotyczącymi bezpieczeństwa dostarczonymi z komputerem i wykonać procedurę przedstawioną w sekcji „Przed przystąpieniem do serwisowania komputera” na stronie 9. Po zakończeniu pracy wykonaj procedurę przedstawioną w sekcji „Po zakończeniu serwisowania komputera” na stronie 11. Dodatkowe zalecenia dotyczące zalecanych procedur można znaleźć na stronie internetowej Regulatory Compliance (Informacje o zgodności z przepisami prawnymi) pod adresem [dell.com/regulatory\\_compliance](http://dell.com/regulatory_compliance).

## Procedura

- 1 Wsuń gniazdo zasilacza na miejsce.
- 2 Umieść kabel gniazda zasilacza w prowadnicach w podstawie komputera.

## Po wykonaniu procedury

- 1 Zainstaluj zestaw wyświetlacza. Zobacz „Instalowanie zestawu wyświetlacza” na stronie 58.
- 2 Wykonaj procedury od punkt 5 do punkt 11 przedstawione w sekcji „Instalowanie płyty systemowej” na stronie 42.
- 3 Zainstaluj kartę Mini-Card sieci bezprzewodowej. Zobacz „Instalowanie karty Mini-Card sieci bezprzewodowej” na stronie 35.
- 4 Zainstaluj podparcie dłoni. Zobacz „Instalowanie podparcia dłoni” na stronie 32.
- 5 Zainstaluj klawiaturę. Zobacz „Instalowanie klawiatury” na stronie 19.
- 6 Zainstaluj pokrywę dolną. Zobacz „Instalowanie pokrywy dolnej” na stronie 21.
- 7 Wykonaj procedury od punkt 3 do punkt 4 przedstawione w sekcji „Instalowanie napędu dysków optycznych” na stronie 16.
- 8 Wykonaj procedury od punkt 3 do punkt 5 przedstawione w sekcji „Instalowanie dysku twardego” na stronie 26.
- 9 Zainstaluj akumulator. Zobacz „Instalowanie akumulatora” na stronie 13.

# Ładowanie systemu BIOS

---

Ładowanie systemu BIOS może być konieczne, kiedy jest dostępna aktualizacja lub po wymianie płyty systemowej. Procedura ładowania systemu BIOS:

- 1 Włącz komputer.
- 2 Przejdź do strony internetowej **dell.com/support**.
- 3 Jeśli masz znacznik serwisowy komputera, wpisz go i kliknij przycisk **Submit** (Wprowadź).  
Jeśli nie masz znacznika serwisowego, kliknij przycisk **Detect Service Tag** (Wykryj znacznik serwisowy), aby umożliwić automatyczne wykrycie znacznika.  
 **UWAGA:** Jeśli próba automatycznego wykrycia znacznika serwisowego nie powiedzie się, wybierz posiadany produkt z listy kategorii.
- 4 Kliknij opcję **Drivers and Downloads** (Sterowniki i pliki do pobrania).
- 5 Z listy rozwijanej **Operating System** (System operacyjny) wybierz system operacyjny zainstalowany na komputerze.
- 6 Kliknij pozycję **BIOS**.
- 7 Kliknij przycisk **Download File** (Pobierz plik), aby pobrać najnowszą wersję systemu BIOS dla komputera.
- 8 Na kolejnej stronie zaznacz opcję **Single-file download** (Pobieranie pojedynczego pliku) i kliknij przycisk **Continue** (Kontynuuj).
- 9 Zapisz plik aktualizacji systemu BIOS. Po zakończeniu pobierania przejdź do folderu, w którym plik został zapisany.
- 10 Kliknij dwukrotnie ikonę pliku aktualizacji systemu BIOS i postępuj zgodnie z instrukcjami wyświetlanymi na ekranie.